

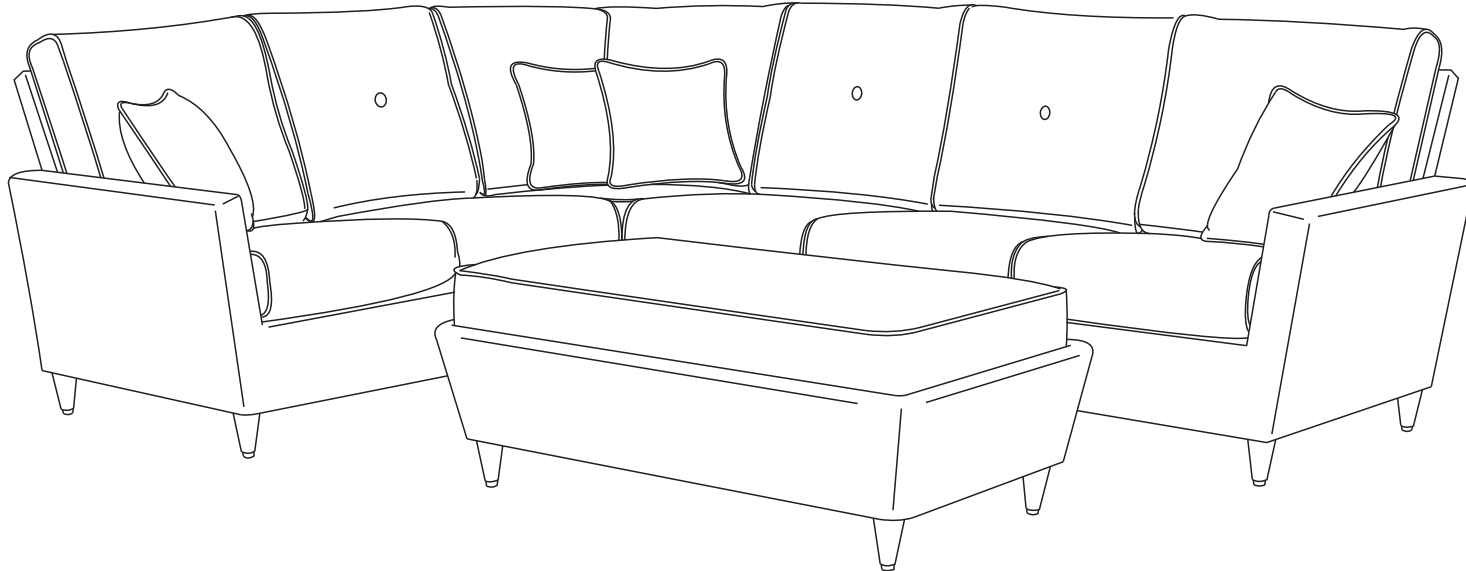

WEST | COAST | CASUAL

ITM./ART.: 1902385

5 Piece Sectional Set / Ensemble modulaire de 5 pièces / Juego seccional de 5 piezas
Instructions / Instructions / Instrucciones



! Caution !

- To avoid injury, use care when assembling
- Use on level surface
- Adult supervision when used by children

! Attention !

- Afin de prévenir les blessures, soyez prudent lors de l'assemblage.
- Placez l'article sur une surface plane.
- La supervision d'un adulte est nécessaire lorsque l'article est utilisé par des enfants.

! Precaución !

- Para evitar lesiones, tenga cuidado al ensamblar
- Use sobre una superficie nivelada
- Se requiere de la supervisión de un adulto cuando los niños lo utilicen.







IMPORTANT, RETAIN FOR FUTURE REFERENCE: READ CAREFULLY.



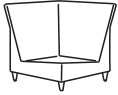

**IL EST IMPORTANT DE CONSERVER CES INSTRUCTIONS À DES FINS DE CONSULTATION
ULTÉRIEURE : LISEZ ATTENTIVEMENT.**

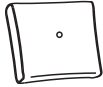
IMPORTANTE. GUARDE ESTAS INSTRUCCIONES PARA REFERENCIA FUTURA: LEA CUIDADOSAMENTE.

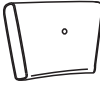
Parts / Pièces / Piezas

5 Piece Sectional Set
ITM./ART.: 1902385

Part/Pièce/ Pieza	Image / Image / Imagen	Description / Description / Descripción	Qty / Qté / Cant.
A		Loveseat-L / Causeuse (gauche) / Sofá pequeño (L)	× 1
B		Loveseat-R / Causeuse (droite) / Sofá pequeño (D)	× 1
C		Single chair / Fauteuil / Silla individual	× 1
D		Corner / Fauteuil d'angle / Esquina	× 1
E		Ottoman / Pouf / Otomana	× 1
F		Connector Clip / Attache / Sujetador de conexión	× 6
G		Back Cushion 1 / Coussin de dossier 1 / Cojín para respaldo 1	× 5
H		Seat cushion 1 / Coussin de siège 1 / Cojín de asiento 1	× 5
I		Back cushion 2 / Coussin de dossier 2 / Cojín para respaldo 2	× 1

Part/Pièce/ Pieza	Image / Image / Imagen	Description / Description / Descripción	Qty / Qté / Cant.
J		Back cushion 3 / Coussin de dossier 3 / Cojín para respaldo 3	× 1
K		Seat cushion 2 / Coussin de siège 2 / Cojín de asiento 2	× 1
L		Ottoman cushion / Coussin de pouf / Cojín de la otomana	× 1
M		Pillow / Coussin / Almohada	× 4



Caution: To avoid damaging the product, please use a soft or protective working surface during assembly.



Attention : Pour éviter d'endommager l'article, veuillez le placer sur une surface de travail douce ou protectrice lors de l'assemblage.



Precaución: Para evitar dañar el producto, utilice una superficie de trabajo suave o protectora durante el ensamblaje.

For assistance with assembly, installation, parts and customer service please call:

1-877-848-5188 8:30 a.m. to 5:30 p.m. EST, M - F or email CustomerService@WestCoastCasualinc.com (service in English only)

Pour obtenir de l'aide concernant le montage et les pièces ou pour joindre le service à la clientèle :

1-877-848-5188, en semaine, entre 8 h 30 et 17 h 30, ou CustomerService@WestCoastCasualinc.com (service en anglais seulement).

Para obtener ayuda con el montaje, la instalación, las piezas y el servicio al cliente, llame al:

1-877-848-5188 de 8:30 a.m. a 5:30 p.m. Horario estándar central, de lunes a viernes o envíe un correo electrónico a CustomerService@WestCoastCasualinc.com (servicio solo en inglés)

Assembly / Assemblage / Ensamblaje

5 Piece Sectional Set
ITM./ART.: 1902385

1

Lift front of loveseat & chairs slightly then connect using two Connector Clips (Part F)

Soulevez légèrement l'avant de la causeuse et des fauteuils, puis raccordez-les à l'aide de deux attaches (pièce F).

Levante ligeramente el frente del sofá pequeño y las sillas, y conéctelos con dos sujetadores de conexión (pieza F)

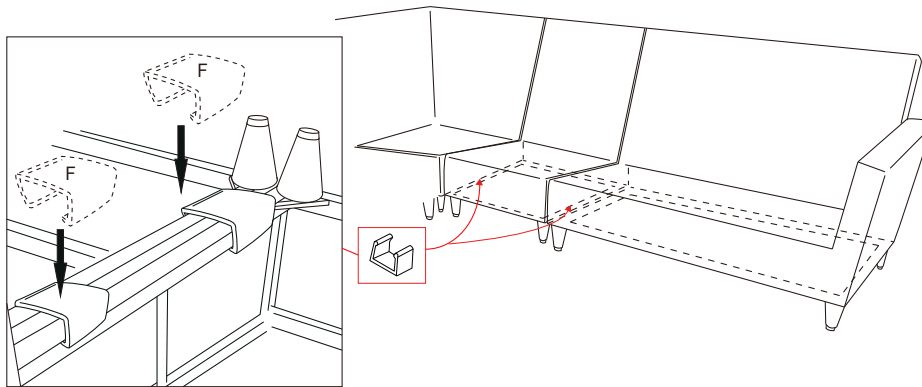

2

Adjust levelers under feet if needed.

Ajustez les patins réglables sous les pieds, au besoin.

Ajuste los niveladores debajo de las patas, si fuese necesario.

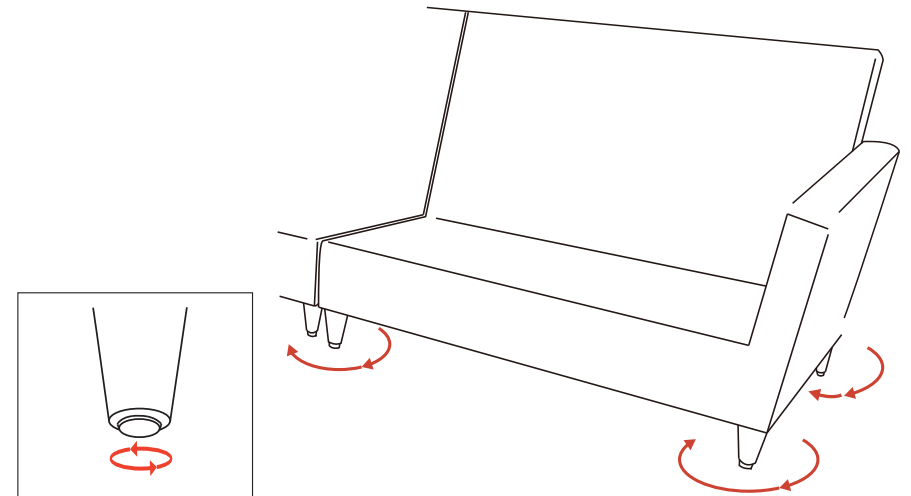

3

Place cushion in the correct place as instruction shows.

Placez les coussins aux bons endroits, comme le montrent les instructions.

Coloque el cojín en el lugar correcto, como se muestra en las instrucciones.

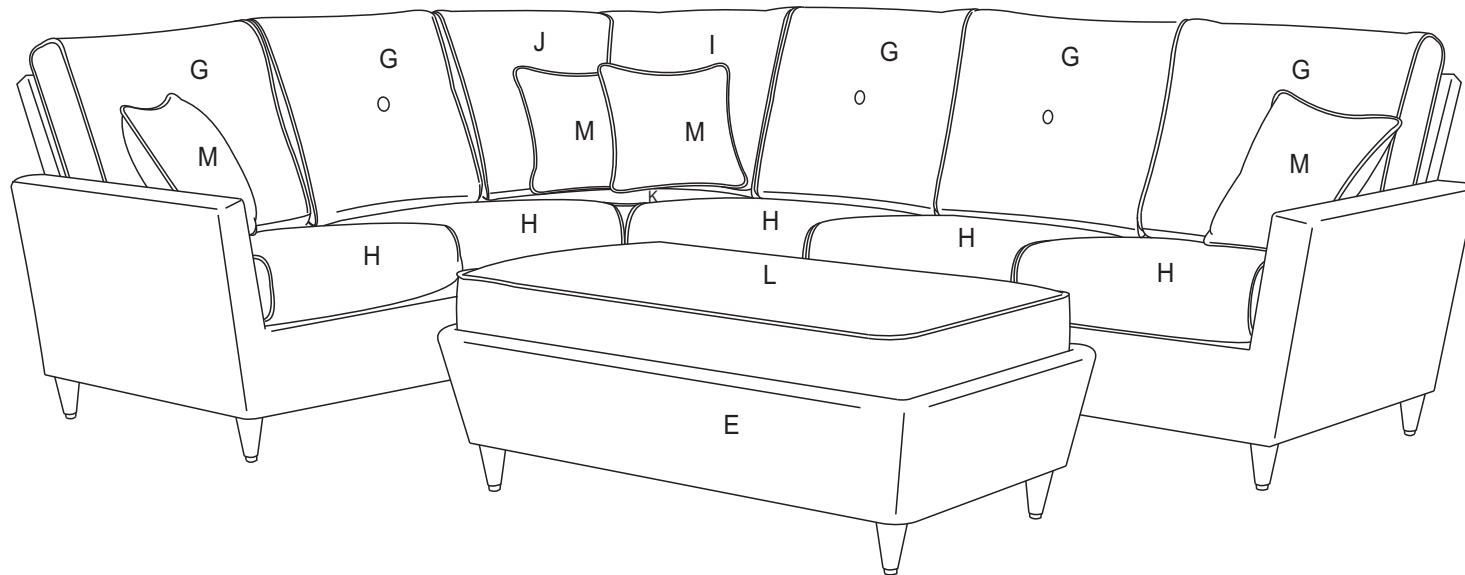

Furniture

- *For best results clean with mild soap and water, then rinse. For maximum protection, we recommend using outdoor furniture covers or store when not in use.*
- **DO NOT** use solvents, janitorial cleaners, alcohol-based cleaners, protectants, scouring agents, gasoline, or ammonia based cleaners.

Fabric

Sunbrella® fabric should be cleaned regularly. Brush off any loose dirt and wash with a mild soap and lukewarm water solution. For stubborn stains and mildew, wash with a solution of 236 ml (1 cup) of bleach and 59 ml (1/4 cup) of mild soap per 3.8 l (1 gallon) of water. Rinse thoroughly to remove soap. Allow fabric to air dry.

Meubles

- *Pour de meilleurs résultats, nettoyez l'article à l'aide d'un savon doux et d'eau, puis rincez-le. Pour une protection maximale, nous vous recommandons d'utiliser des housses de protection pour meubles d'extérieur ou de ranger l'article lorsque vous ne l'utilisez pas.*
- **N'UTILISEZ PAS** de solvants, de produits d'entretien, de nettoyeurs à base d'alcool, de protecteurs, de produits de désuintage, de carburant ou de nettoyeurs à base

Tissu

Les tissus Sunbrella® doivent être nettoyés régulièrement. Brossez l'article pour le débarrasser des saletés et lavez-le à l'aide d'un savon doux et d'une solution d'eau tiède. Pour les taches tenaces et la moisissure, utilisez une solution de 236 ml (1 tasse) d'eau de Javel et de 59 ml (1/4 tasse) de savon doux pour 3,8 L (1 gallon) d'eau. Rincez abondamment pour enlever le savon. Laissez le tissu sécher à l'air.

Muebles

- *Para obtener los mejores resultados, limpie con agua y jabón suave, luego enjuague. Para una máxima protección, recomendamos usar cubiertas para muebles para exteriores o guardarlos cuando no estén en uso.*
- **NO** use solventes, productos de limpieza, limpiadores a base de alcohol, protectores, agentes de limpieza, gasolina o limpiadores a base de amoníaco.

Tela

La tela Sunbrella® debe limpiarse periódicamente. Cepille la suciedad suelta y lave con un jabón suave y una solución de agua tibia. Para las manchas difíciles y el moho, lave con una solución de 236 ml (1 taza) de lejía y 59 ml (1/4 de taza) de jabón suave por cada 3,8 l (1 galón) de agua. Enjuague bien para quitar el jabón. Deje que la tela seque al aire.

Distributed by:
Costco Wholesale Corporation
P.O. Box 34535
Seattle, WA 98124-1535
USA
1-800-774-2678
www.costco.com

Costco Wholesale Canada Ltd.*
415 W. Hunt Club Road
Ottawa, Ontario
K2E 1C5, Canada
1-800-463-3783
www.costco.ca
* faisant affaire au Québec sous
le nom les Entrepôts Costco

Importado por:
Importadora Primex S.A. de C.V.
Blvd. Magnocentro No. 4
San Fernando La Herradura
Huixquilucan, Estado de México
C.P. 52765
RFC: IPR-930907-S70
(55)-5246-5500
www.costco.com.mx

Costco Wholesale Australia Pty Ltd
17-21 Parramatta Road
Lidcombe NSW 2141
Australia
www.costco.com.au

Costco Wholesale UK Ltd /
Costco Online UK Ltd
Hartspring Lane
Watford, Herts
WD25 8JS
United Kingdom
01923 213113
www.costco.co.uk

Costco Wholesale Spain S.L.U.
Polígono Empresarial Los Gavilanes
C/ Agustín de Betancourt, 17
28906 Getafe (Madrid) España
NIF: B86509460
900 111 155
www.costco.es

Costco Wholesale Iceland ehf.
Kauptún 3-7, 210 Gardabaer
Iceland
www.costco.is

Costco France
1 avenue de Bréhat
91140 Villebon-sur-Yvette
France
01 80 45 01 10
www.costco.fr

Costco Wholesale Japan Ltd.
3-1-4 Ikegami-Shincho
Kawasaki-ku, Kawasaki-shi,
Kanagawa 210-0832 Japan
0570-032600
www.costco.co.jp

Costco Wholesale Korea, Ltd.
40, Iljik-ro
Gwangmyeong-si
Gyeonggi-do, 14347, Korea
1899-9900
www.costco.co.kr

Costco Wholesale New Zealand Limited
67 Maki Street
Massey, Auckland 0814
New Zealand

Shanghai Minhang Costco Trading Co., Ltd
No.235 ZhuJian Road
Minhang District, Shanghai
China 201106
+86-21-6257-7065