

**TRESANTI**

with  
avec  
con

ClassicFlame 

**MODEL / MODÈLE / MODELO: 42MM712**  
**INSERT MODEL / MODÈLE IPOËLE / MODELO INSERTO:**  
**42IFU442FGL**

**IMPORTANT, RETAIN FOR FUTURE REFERENCE:  
READ CAREFULLY.**

**IMPORTANT, À CONSERVER POUR DE FUTURS BESOINS  
DE RÉFÉRENCE : À LIRE SOIGNEUSEMENT.**

**IMPORTANTE: CONSERVE PARA FUTURA REFERENCIA.  
LEA CUIDADOSAMENTE.**

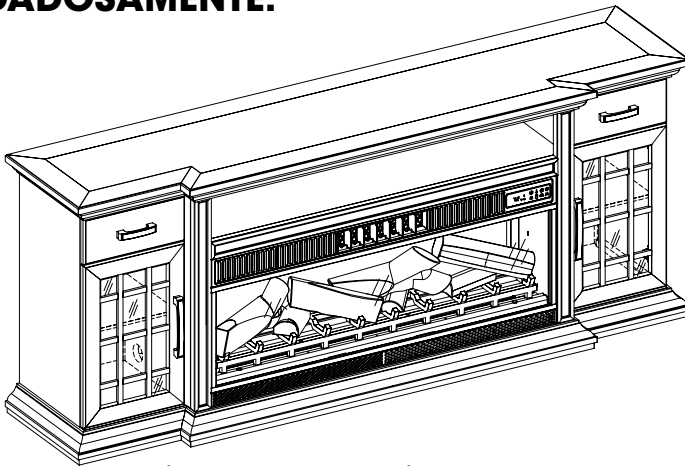

**tsicustomerservice.com**

**1-866-661-1218**

Countries serviced: USA, Canada, Mexico, UK

Les pays desservis : États-Unis, Canada, Mexique, Royaume-Uni

Países de servicio: E.U.A., Canadá, México, y el Reino Unido

(English, French, Spanish) (Anglais, Français, Espagnol) (Inglés, Francés, Español),

8:30 AM – 5:30 PM EST Monday – Friday/De 8 h 30 à 17 h 30 HE, du lundi au vendredi/

8:30 AM – 5:30 PM EST Lunes – Viernes

(Teléfono no válido en México, por favor visite [tsicustomerservice.com](http://tsicustomerservice.com))

**REGISTER YOUR NEW PURCHASE **online!****  
**INSCRIRE VOTRE NOUVEL ACHAT **en ligne!****  
**REGISTRAR SU NUEVA COMPRA **en línea!****

Thank you for purchasing our product. Please take a moment to visit **tsicustomerservice.com** to register your new purchase:

Merci d'avoir acheté ce produit. Veuillez prendre un court instant pour vous rendre sur **tsicustomerservice.com** et enregistrer votre nouvel achat :

Gracias por adquirir nuestro producto. Tómese un momento para visitar **tsicustomerservice.com** y registrar su nueva adquisición:

**tsicustomerservice.com**

**Customer Service Portal**  
Twin-Star Customer Service online resource to Order Parts, Product Registration, and to request Product and General Information

Login

**log in >**

New Registration

Product Manuals | FAQs | Help Videos | Manufacturer Warranty | Order Tracking | **Product Registration** | Retailers Returns

**DON'T FORGET TO REGISTER YOUR PRODUCT ONLINE**  
**N'oubliez pas d'enregistrer votre produit en ligne**  
**NO OLVIDE REGISTRAR SU PRODUCTO EN LÍNEA**

English only available on website.  
Anglais uniquement disponible sur le site Web.  
Inglés solo disponible en el sitio web.

When registering your product, be sure to sign up for our updates to receive important service information and helpful tips. We value your privacy and will never share your personal information with other organizations. The information you submit is used only for providing product related services to you.

Lorsque vous enregistrez votre produit, assurez-vous de vous inscrire à nos mises à jour afin de recevoir d'importantes informations concernant les services et de précieux conseils. Nous accordons de l'importance à votre vie privée et nous ne communiquerons jamais vos informations personnelles à d'autres organisations. Les informations que vous fournissez sont utilisées uniquement pour vous offrir des services en lien avec les produits.

Cuando registre su producto, asegúrese de suscribirse para recibir actualizaciones importantes sobre el servicio y consejos útiles. Valoramos su privacidad y no compartiremos su información personal con otras organizaciones. La información que envíe se usará solo para proporcionarle servicios relacionados con el producto.

**DEPENDABLE CUSTOMER SERVICE • SERVICE À LA CLIENTÈLE FIABLE • ATENCIÓN AL CLIENTE CONFIABLE**

**Questions? | Des questions? | ¿Tiene preguntas?**

Call customer service Monday to Friday 8:30 am – 5:30 pm EST. (English, French, Spanish)

Appelez le service à la clientèle Lundi – Vendredi 8 h 30 – 17 h 30 (HNE) (Anglais, Français, Espagnol)

Llame al servicio de atención al cliente. De lunes a viernes de 8:30 a. m. a 5:30 p. m. (hora estándar del este)  
(Inglés, Francés, Español) (Teléfono no válido en México, por favor visite [tsicustomerservice.com](http://tsicustomerservice.com))

**1.866.661.1218**

PRODUCT DETAILS AND NOTES  
DÉTAILS ET NOTES DU PRODUIT/DETALLES DEL PRODUCTO Y NOTAS

Place of purchase/Lieu de l'achat/Lugar de compra:

---

Date of purchase/Date de l'achat/Fecha de compra:

---

Model #/No de modèle/Número de modelo:

---

Notes/Remarque/Notas:

---

---

---

---

---

---

---

## SAFETY INFORMATION



Please read and understand this entire manual before attempting to assemble, operate or install the product.



### **WARNING**

- Some steps are more easily handled with two adults.

### **CAUTION**

- Before assembly and/or installation, carefully unwrap all parts.
- Locate and set aside the hardware kit before discarding packaging.
- Use care when assembling your new product. Take your time and follow assembly instructions closely.

## INFORMATION DE SÉCURITÉ



Assurez-vous de lire et de comprendre l'intégralité du présent manuel avant de tenter d'assembler, d'utiliser ou d'installer le produit.



### **AVERTISSEMENT**

- Certaines étapes sont plus faciles à effectuer avec l'aide.

### **MISE EN GARDE**

- Avant l'assemblage et/ou l'installation, vous devez débarrasser minutieusement toutes les pièces.
- Localisez et mettez de côté le jeu de quincaillerie avant de jeter l'emballage.
- Soyez vigilant lorsque vous assemblez le nouveau produit. Prenez votre temps et suivez attentivement ces instructions.

## INFORMACIÓN DE SEGURIDAD



Lea y comprenda completamente este manual antes de intentar ensamblar, usar o instalar el producto.



### **ADVERTENCIA**

- Algunos de los pasos se pueden realizar con mayor facilidad entre dos adultos.

### **PRECAUCIÓN**

- Antes del ensamblaje y/o instalación, desenvuelva cuidadosamente todas las piezas.
- Localice y separe el equipo de accesorios antes de desechar el embalaje.
- Tenga cuidado al ensamblar el nuevo producto. Tómese su tiempo y siga detenidamente las instrucciones de ensamblaje.

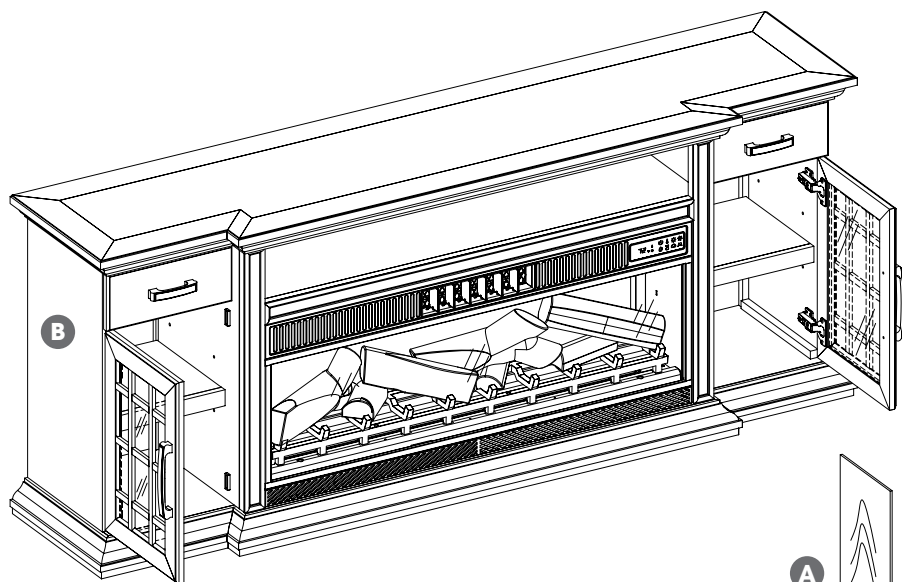

**A**  
Optional wood door panel  
Panneau de porte en bois en option  
Panel de puerta de madera opcional

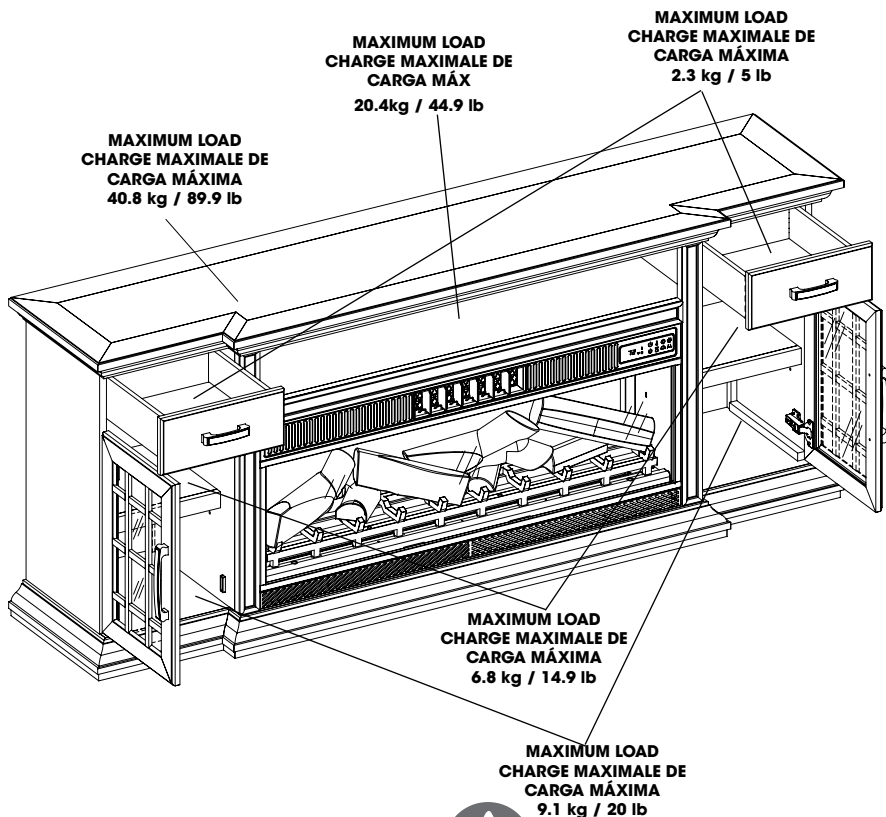

## WARNING

For use with most flat panel televisions weighing 40.8 kg / 89.9 lb or less. Usage with televisions or loads heavier than the maximum weights specified may result in instability causing tip-over, and resulting in death or serious injury.

## AVERTISSEMENT

Destiné à la plupart des téléviseurs à écran plat pesant 40.8 kg / 89.9 lb ou moins. L'utilisation avec des téléviseurs ou des charges dont le poids dépasse les valeurs spécifiées peut entraîner l'instabilité et le basculement pouvant provoquer la mort ou des blessures graves.

## ADVERTENCIA

Para usar con la mayoría de televisiones de flat panel, con peso de 40.8 kg / 89.9 lb o inferior. Colocar televisores o cargas mayores que los pesos máximos especificados puede generar inestabilidad y, en consecuencia, desplomes que pueden causar la muerte o lesiones graves.

AA

[x2]

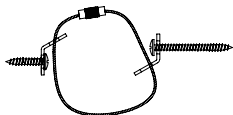

PH-BKTSLV016

Tipping Restraint Hardware  
Matériel de Restriction de Basculement  
Hardware de Sujeción por Vuelco

---

1

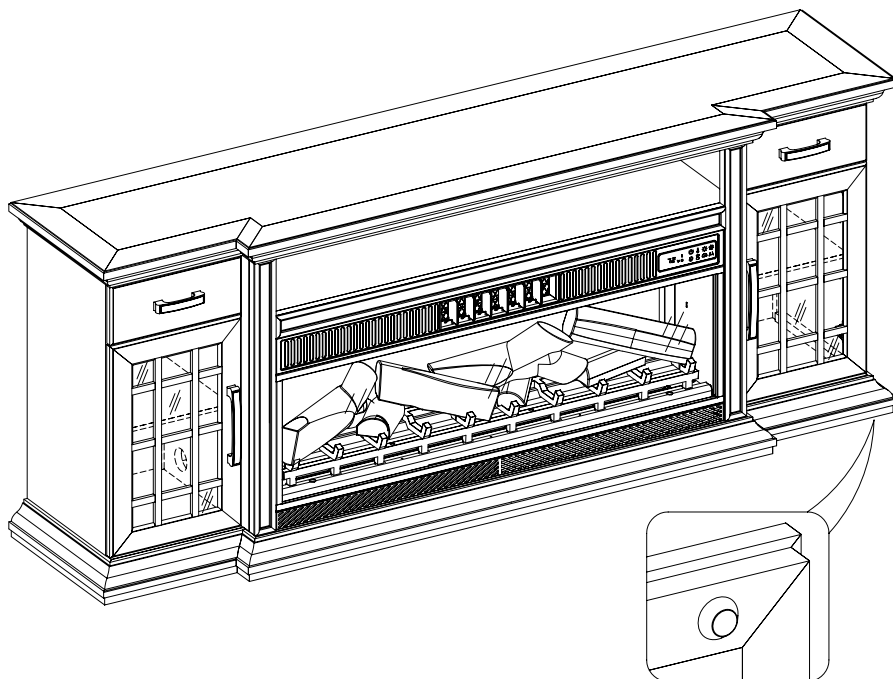

**Note:** It is very important that your unit is properly leveled. After moving your unit to its final location, you may need to adjust the floor levelers.

**Note:** Il est très important que votre unité soit de niveau. Après avoir déplacé votre unité à son emplacement final, vous devrez peut-être ajuster les niveleurs de plancher.

**Nota:** Es muy importante que su unidad esté nivelada correctamente. Después de mover su unidad al lugar definitivo, debe ajustar la nivelación del piso.



2

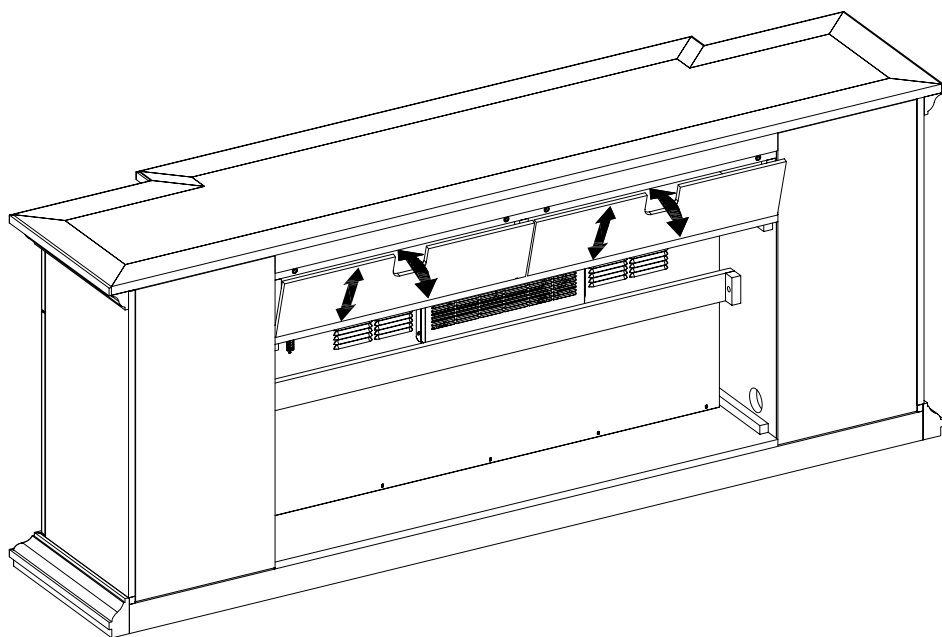

**3**

Door center panel  
Panneau central de porte  
Panel central de puerta

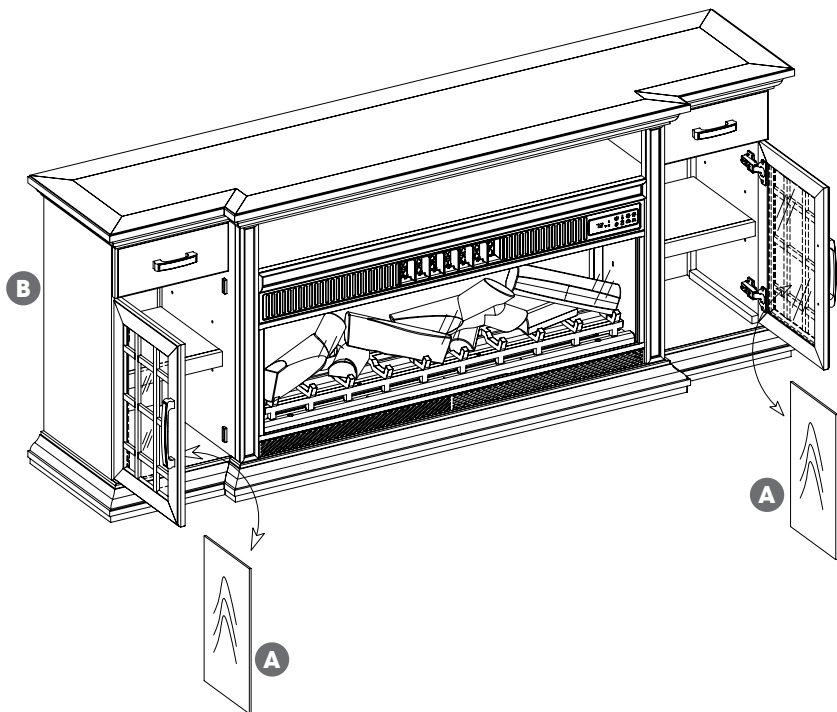
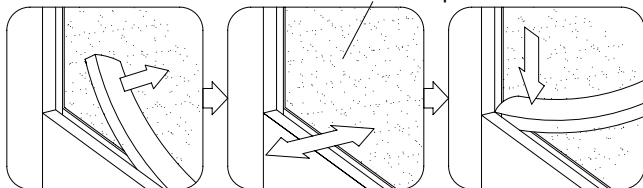

**Note:** This is an **OPTIONAL** step. You can choose to install the wood panels or keep the glass panels that come pre-installed.

**Remarque :** Il s'agit d'une étape **FACULTATIVE**. Vous pouvez choisir d'installer les panneaux en bois ou de conserver les panneaux en verre qui sont préinstallés.

**Nota:** Este paso es **OPCIONAL**. Puede optar por instalar los paneles de madera o conservar los de vidrio que vienen preinstalados.

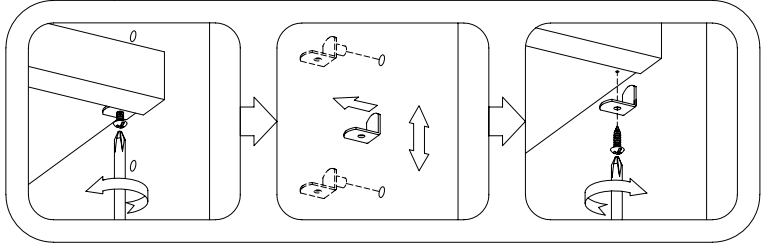
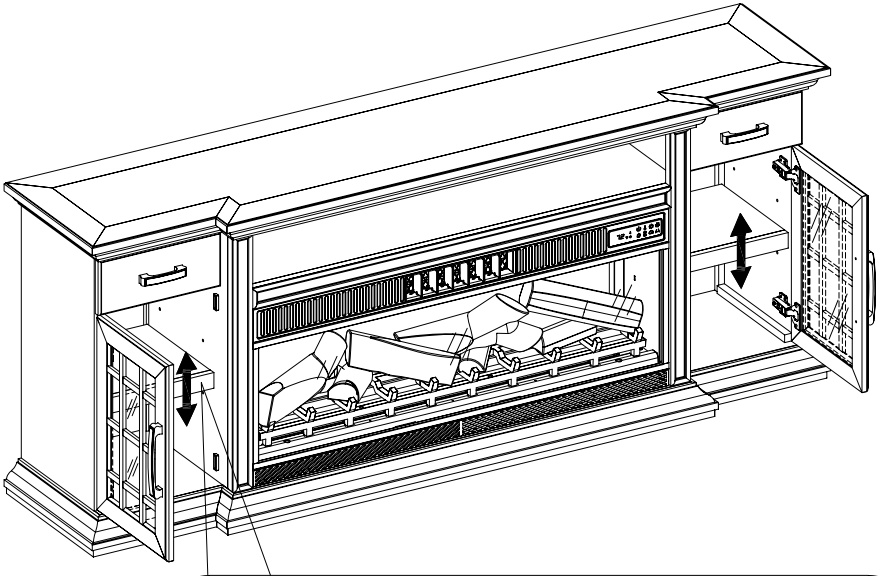

**5**

AA

[x2]

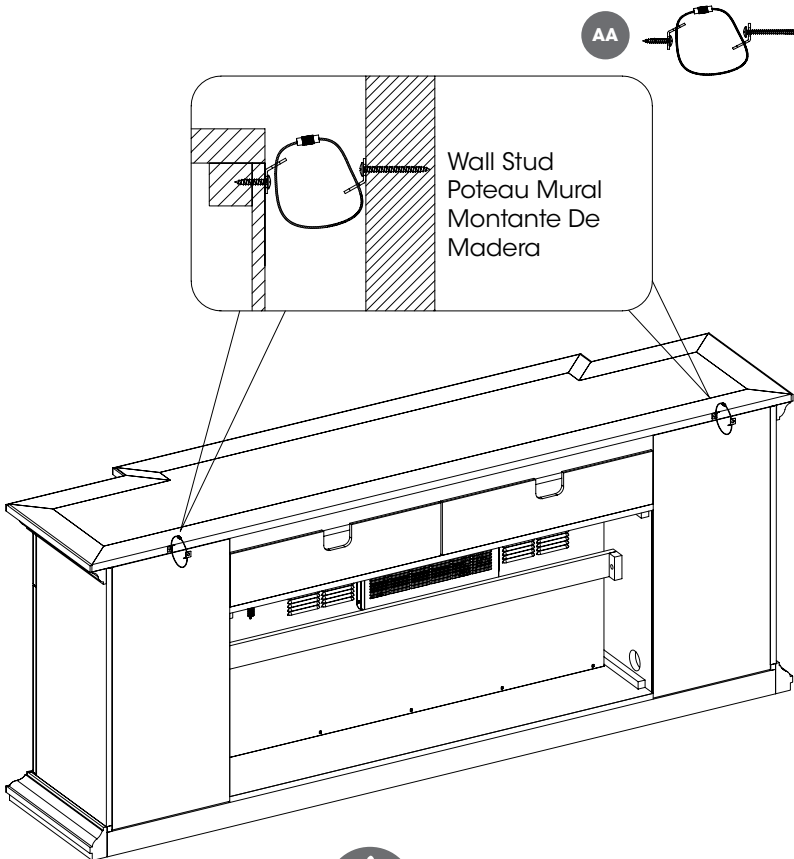

**Warning:** You must install the tip restraint hardware to help prevent any accidents or damage to the unit. We strongly recommend attaching the tip restraint hardware to a wall stud and your unit. For all other wall types, please visit your local hardware store to obtain the proper hardware.

**Avertissement:** Il est nécessaire d'installer les pièces d'arrimage anti-basculement pour prévenir les accidents ou les dommages à l'unité. Nous vous recommandons fortement de fixer le support avec retenue anti-basculement à un poteau mural et à votre unité. En ce qui concerne tous les autres types de murs, veuillez visiter votre quincaillerie pour obtenir les articles appropriés.

**Advertencia:** Debe instalar el Herraje contra Caídas para evitar accidentes o que se dañe la unidad. Recomendamos enfáticamente sujetar el extremo de la herramienta de retención a un perno de pared y su unidad. Respecto de todos los demás tipos de pared, vaya a su ferreteria local para obtener las herramientas adecuadas.

**Note:** Shipping may cause doors to go out of alignment. If you find the doors need to be adjusted slightly, turn the appropriate screw as illustrated.

**Remarque :** L'expédition peut désaligner les portes. Si vous trouvez que les portes doivent être légèrement ajustées, tournez les vis appropriées, comme illustré.

**Nota:** El envío puede hacer que las puertas se desalineen. Si descubre que las puertas deben ajustarse ligeramente, gire el tornillo adecuado como se indica.

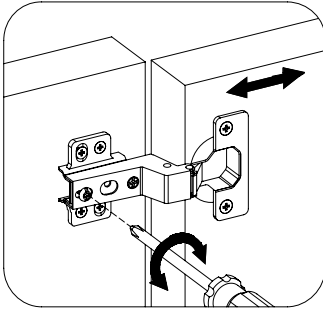

#### TO ADJUST DOOR FORWARD OR BACKWARD

Loosen the screw and slide the hinge into position, then retighten.

#### POUR AJUSTER LES PORTES VERS L'AVANT OU L'ARRIÈRE

Dévissez la vis et faites glisser la charnière en position avant de revisser.

#### PARA AJUSTAR LA PUERTA HACIA ADELANTE O HACIA ATRÁS

Afloje el tornillo y deslice la bisagra a la posición deseada, luego vuelva a apretar.

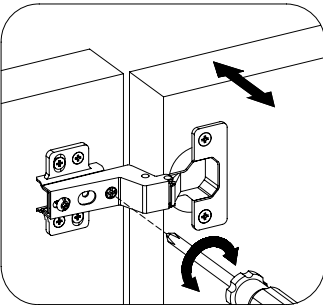

#### TO ADJUST DOOR RIGHT OR LEFT

Loosen the screw to move the door away from the hinge. Tighten to move the door toward the hinge.

#### POUR AJUSTER LES PORTES VERS LA GAUCHE OU LA DROITE

Dévissez la vis et éloignez la porte de la charnière. Revissez la vis pour rapprocher la porte de la charnière.

#### PARA AJUSTAR LA PUERTA A LA DERECHA O A LA IZQUIERDA

Afloje el tornillo para alejar la puerta de la bisagra. Apriete para mover la puerta hacia la bisagra.

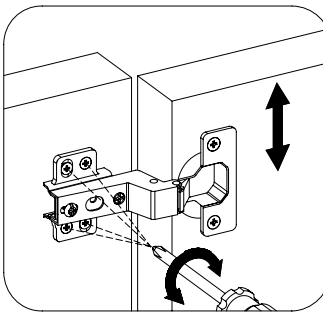

#### TO ADJUST DOOR UP OR DOWN

Adjust the four screws at the top and bottom of the hinge. Each screw should be loosened or tightened in small increments.

#### POUR AJUSTER LES PORTES VERS LE HAUT OU LE BAS

Ajustez les quatre vis en haut et en bas de la charnière. Chaque vis doit être dévissée ou revissée petit à petit.

#### PARA AJUSTAR LA PUERTA HACIA ARRIBA O HACIA ABAJO

Ajuste los cuatro tornillos en la parte superior e inferior de la bisagra. Cada tornillo debe aflojarse o apretarse en pequeños incrementos.

## CARE / MAINTENANCE

- Use a soft, clean cloth that will not scratch the surface when dusting.
- Use of furniture polish is not necessary. Should you choose to use polish, test first in an inconspicuous area.
- Using solvents of any kind on your furniture may damage the finish.
- Never use water to clean your furniture as it may cause damage to the finish.
- Always use coasters under beverage glasses and flowerpots.
- Liquid spills should be removed immediately, as it may damage the furniture. Use a soft, clean cloth and blot the spill gently. Avoid rubbing.
- Always use protective pads under hot dishes and plates. Heat can cause chemical changes that may create spotting within the furniture.

## SOIN / ENTRETIEN

- Lors de l'époussetage, utilisez un chiffon doux et propre qui n'égratigne pas la surface.
- Il n'est pas nécessaire d'utiliser du poli à meuble. Si vous décidez d'utiliser du poli à meuble, veuillez d'abord en faire l'essai dans un endroit moins en évidence.
- L'utilisation de solvant de quelque sorte sur votre ameublement peut endommager le fini.
- Ne jamais utiliser d'eau pour nettoyer votre ameublement car cela peut endommager le fini.
- Utilisez toujours des dessous de verre sous les verres/ tasses des breuvages et sous les pots à fleur.
- Tout déversement de liquide doit être enlevé immédiatement car cela peut endommager l'ameublement. Utilisez un chiffon doux et propre et éponger délicatement le déversement. Évitez de frotter.
- Utilisez toujours des tampons protecteurs sous les plats et les assiettes chaudes. La chaleur peut causer des changements chimiques qui peuvent créer des taches sur l'ameublement.

## CUIDADO / MANTENIMIENTO

- Use un paño suave y limpio que no raye la superficie cuando elimine el polvo.
- El uso de cera para muebles no es necesario. Si elige utilizar la cera, realice primero una prueba en un área discreta.
- Usar solventes de cualquier clase en sus muebles puede dañar el acabado.
- Nunca utilice agua para limpiar sus muebles, ya que puede causar daños en el acabado.
- Siempre utilice posavasos para colocar los vasos de bebidas y las macetas.
- Los derrames de líquidos se deben de secar inmediatamente, ya que pueden dañar el mueble. Use un paño suave y limpio y seque el derrame con cuidado. Evite frotar.
- Siempre utilice almohadillas protectoras debajo de los platos y vajillas calientes. El calor puede causar cambios químicos los cuales pueden crear manchas en los muebles.

**Further advice about wood furniture care**

It is best to keep your furniture in a climate-controlled environment. Temperature and humidity changes can cause fading, warping, shrinking and splitting of wood. It is advised to keep furniture away from direct sunlight as sun may damage the finish. Proper care and cleaning at home will extend the life of your purchase.

We hope you enjoy your purchase for many years. Thank you for your purchase!

**Conseils supplémentaires pour l'entretien de meubles en bois**

Il est préférable de garder vos meubles dans un environnement climatisé. Les changements de température et d'humidité peuvent décolorer, déformer, rétracter et fendiller le bois. Il est conseillé de garder les meubles à l'abri de la lumière directe du soleil car cela pourrait endommager le fini. L'entretien et le nettoyage appropriés à domicile prolongeront la vie de votre achat.

Nous espérons que vous apprécierez votre achat pendant de nombreuses années. Nous vous remercions pour votre achat!

**Consejos adicionales sobre el cuidado de los muebles de madera**

Lo mejor es mantener sus muebles en un ambiente con clima controlado. Los cambios de temperatura y humedad pueden hacer que la madera se decolore, se combe, se encoja y se parta. Se aconseja mantener los muebles alejados de la luz solar directa, ya que esta puede dañar el acabado. El cuidado y la limpieza adecuados en casa extenderán la vida útil de su compra.

Esperamos que disfrute de su compra durante muchos años. ¡Gracias por su compra!

INSTALLED REPLACEMENT PARTS 42MM712  
 PIÈCES DE REMPLACEMENT INSTALLÉES 42MM712  
 PIEZAS DE REPUESTO INSTALADAS 42MM712

**BB**

[x8]



PH-THRZNC001

Threaded Insert  
Insert à filetage  
Inserto Roscado

**CC**

[x6]

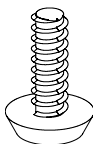

PH-LVRBLK001

Leveler  
Niveleur  
Nivelador

**DD**

[x8]

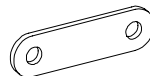

PH-PLTBLK001

Metal Plate  
Plaque Métallique  
Placa Metálica

**EE**

[x2]

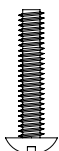

Ø6.3x32mm  
PH-BLTBLK001

Bolt  
Boulon  
Perno

**FF**

[x2]



Ø16mm  
PH-WSRBLK002

Flat Washer  
Rondelle Plate  
Arandela Plana

**GG**

[x2]

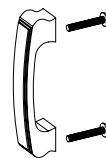

A6107

Handle (With Screw)  
Manette (Avec Vis)  
Asa (Con Tornillo)

**HH**

[x2]



A6107L

Handle (With Screw)  
Manette (Avec Vis)  
Asa (Con Tornillo)

**II**

[x8]

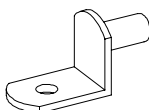

PH-SPNPCSPLB1

Shelf Pin  
Goupille de Tablette  
Pasador de Estante

**JJ**

[x4]

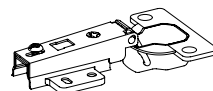

PH-HNGPC35AS95

Euro Hinge  
Charnière Européenne  
Bisagra Euro

**KK**

[x1]



P42MM712-KK

Rubber gasket  
Joint de Caoutchouc  
Junta de Goma

**LL**

[x2]

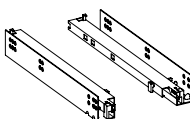

PH-DSLZNCB12

Drawer Slide  
Glissière à Tiroir  
Corredera de Cajón

**MM**

[x4]



PH-BMPBLK002

Door Bumper  
Pare-chocs de la Porte  
Parachoques de Puerta



INSTALLED REPLACEMENT PARTS 42MM712  
PIÈCES DE REMPLACEMENT INSTALLÉES 42MM712  
PIEZAS DE REPUESTO INSTALADAS 42MM712

**C**

**[x2]**

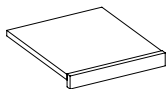

P42MM712-C

Adjustable Shelves  
Étagères Réglables  
Estantes Ajustables

**D**

**[x1]**

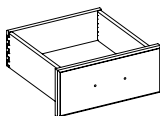

P42MM712-D

Upper Left Drawer  
Tiroir Supérieur Gauche  
Cajón Superior Izquierdo

**E**

**[x1]**

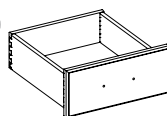

P42MM712-E

Upper Right Drawer  
Tiroir Supérieur Droit  
Cajón Superior Derecho

**F**

**[x1]**

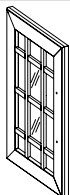

P42MM712-F

Left Door  
Porte Gauche  
Puerta Izquierda

**G**

**[x1]**

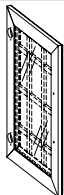

P42MM712-G

Right Door  
Porte Droite  
Puerta Derecha

**H**

**[x2]**

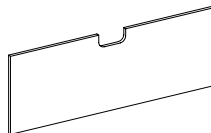

P42MM712-H

Back Panel  
Panneau Arrière  
Panel Trasero

**I**

**[x1]**



P42MM712-I

Wood Bracket  
Support en Bois  
Soporte de Madera



## IMPORTANT INSTRUCTIONS

When using electrical appliances, basic precautions should always be followed to reduce the risk of fire, electrical shock, and injury to persons including the following:

1. Read all instructions before using this appliance. This instruction can be also downloaded from our company website.
2. This appliance is hot when in use. To avoid burns, do not let bare skin touch hot surfaces. If provided, use handles when moving this appliance. Keep combustible materials, such as furniture, pillows, bedding, papers, clothes and curtains at least 0.9 m (3 feet) from the front of this appliance and keep away from the sides and the rear. **WARNING:** In order to avoid overheating, do not cover the heater.
3. **CAUTION:** Never leave the heater operating unattended. Extreme caution is necessary if unsupervised children or people of reduced physical or mental capabilities are nearby.

## INSTRUCTIONS IMPORTANTE

Lors de l'utilisation d'appareils électriques, pour éviter les risques d'incendie, d'électrocution et de blessures, toujours suivre les consignes de sécurité de base suivantes :

1. Lisez toutes les directives avant d'utiliser cet appareil. Cette instruction peut aussi être téléchargée à partir de notre Site Web.
2. Cet appareil est chaud lorsqu'il est en marche. Afin d'éviter les brûlures, ne touchez pas aux surfaces chaudes. Si l'appareil est muni de poignées, utilisez-les pour le déplacer. Assurez-vous que les matières combustibles, comme les meubles, les oreillers, la literie, le papier, les vêtements et les rideaux, se trouvent à au moins 0,9 m (3 pi) de l'avant de l'appareil. **AVERTISSEMENT:** Ne couvrez pas l'appareil pour éviter qu'il surchauffe.
3. **AVERTISSEMENT :** Ne jamais laisser un chauffage fonctionnant sans surveillance. Une grande prudence est nécessaire si des enfants sans supervision ou des invalides sont à proximité.

## INSTRUCCIONES IMPORTANTE

Cuando utilice electrodomésticos, siempre tome medidas de precaución básicas para evitar incendios, descargas eléctricas y lesiones personales. Entre ellas:

1. Lea todas las instrucciones antes de usar este electrodoméstico. Esta instrucción también puede ser descargado desde nuestro sitio Web.
2. Este calentador se calienta cuando está en uso. Para evitar quemaduras, no permita que la piel sin protección entre en contacto con superficies calientes. Si están incluidas, utilice las manijas para mover este aparato. Mantenga los materiales inflamables, como muebles, almohadas, ropa de cama, papeles, prendas de vestir y cortinas, a un mínimo de 0.9 m (3 pies) de distancia de la parte frontal del calentador y manténgalos alejados de los laterales y la parte posterior. **ADVERTENCIA:** Para evitar el sobrecalentamiento, no cubra el calentador.
3. **PRECAUCIÓN:** Nunca deje el calentador operando de forma desatendida. Extremo cuidado es necesario si hay niños o personas discapacitadas sin supervisión cerca.

- |  |   |  |
|--|---|--|
| <p>4. Children of less than 3 years should be kept away unless continuously supervised.</p>  | <p>4. Les enfants inférieurs à 3 ans devraient être tenus à l'écart si ils sont constamment surveillés.</p>   | <p>4. Los niños de menos de 3 años deben mantenerse alejados menos que estén supervisados continuamente.</p>   |
| <p>5. Children aged from 3 years and less than 8 years shall only switch on/off the appliance provided that it has been placed or installed in its intended normal operating position and they have been given supervision or instruction concerning use of the appliance in a safe way and understand the hazards involved. Children aged from 3 years and less than 8 years shall not plug in, regulate and clean the appliance or perform user maintenance.</p> | <p>5. Les enfants âgés à partir de 3 ans et moins de 8 ans peuvent démarrer / arrêter l'appareil à condition qu'il ait été placé ou installé à la position normale de fonctionnement et ils ont été surveillés ou ils ont reçu l'instruction de l'appareil en sécurité et en comprenant les dangers impliqués. Les enfants âgés à partir de 3 ans et moins de 8 ans ne doivent pas brancher, régler et nettoyer l'appareil ou assurer la maintenance.</p> | <p>5. Los niños de edades comprendidas entre 3 años y menos de 8 años sólo podrán encender / apagar el aparato siempre que ha sido colocado o instalado en su posición normal de funcionamiento previsto y han sido supervisados o instruidos acerca del uso del aparato en una forma segura y entender los riesgos involucrados. Los niños de edades comprendidas entre 3 años y menos de 8 años no se conecte, regular y limpiar el aparato o realizar el mantenimiento del usuario.</p> |
| <p>6. CAUTION – some parts of this product can become very hot and cause burns. Particular attention has to be given where children and vulnerable people are present.</p>   | <p>6. PRUDENCE– certaines parties de ce produit peuvent devenir très chaudes et causer les brûlures. Une attention particulière doit être accordée lorsque les enfants et les personnes vulnérables sont présents.</p>  | <p>6. PRECAUCIÓN - algunas partes de este producto pueden llegar a ser muy caliente y causar quemaduras. Atención Especial tiene que ser dada en que los niños y las personas vulnerables están presentes.</p>   |

- |   |  |  |
|---|--|--|
| <p>7. This appliance can be used by children aged from 8 years and above and persons with reduced physical, sensory or mental capabilities or lack of experience and knowledge if they have been given supervision or instruction concerning use of the appliance in a safe way and understand the hazards involved. Children shall not play with the appliance. Cleaning and user maintenance shall not be made by children without supervision.</p> | <p>7. Cet appareil peut être utilisé par des enfants âgés à partir de 8 ans et plus et les gens ayant le physiques réduite, les capacités sensorielles ou mentales ou le manque des expériences et des connaissances si ils ont été supervisés ou ils ont reçu l'instruction concernant l'utilisation de l'appareil en sécurité et en comprenant les dangers impliqués. Les enfants ne doivent pas jouer avec l'appareil. Le nettoyage et la maintenance de l'utilisateur ne doivent pas être pris par les enfants sans supervision.</p> | <p>7. Este aparato puede ser utilizado por niños de 8 años o más y por las personas con capacidades físicas, sensoriales o mentales reducidas, o por personas que no tienen la experiencia y los conocimientos que hayan recibido supervisión o instrucciones relativas al uso del aparato de una manera segura y comprensiva de los peligros involucrados. Los niños no deben jugar con el aparato. La limpieza y mantenimiento por parte del usuario no deberá ser hecha por niños sin supervisión de un adulto.</p> |
| <p>8. Always unplug this appliance when not in use.</p> <p>9. Do not operate any heater with a damaged cord or plug or after the appliance malfunctions, or if it has been dropped or damaged in any manner.</p>  | <p>8. Débranchez toujours cet appareil lorsqu'il n'est pas utilisé.</p> <p>9. N'utilisez pas un appareil muni d'un cordon ou d'une fiche endommagé, qui a subi une défaillance, qui est tombé ou qui a été endommagé de quelque façon que ce soit.</p>   | <p>8. Siempre desenchufe este electrodoméstico cuando no lo use.</p> <p>9. No opere ninguna estufa después de su mal funcionamiento. Desconecte la energía en el panel de servicio y antes de volver a usarlas hay que inspeccionar por un electricista de confianza.</p>  |
| <p>10. If the supply cord is damaged, it must be replaced by the manufacturer, its service agent or similarly qualified persons in order to avoid a hazard.</p>   | <p>10. Si le cordon d'alimentation est endommagé, il doit être remplacé par le fabricant, par un de ses agents ou par une personne qualifiée afin d'éviter tout danger.</p>  | <p>10. Si el cable de alimentación está dañado, el fabricante, su empresa de servicio o alguien de calificación similar deben reemplazarlo para evitar peligros.</p>   |

11. Do not use outdoors.

12. This heater is not intended for use in bathrooms, laundry areas and similar indoor locations. Never locate this appliance where it may fall into a bathtub or other water container.

13. Do not run cord under carpeting. Do not cover cord with throw rugs, runners or the like. Arrange cord away from traffic areas and where it will not be tripped over.

14. To disconnect this appliance, turn controls to the off position, then remove plug from outlet.

15. Do not insert or allow foreign objects to enter any ventilation or exhaust opening as this may cause an electric shock or fire, or damage the appliance.

11. N'utilisez pas cet appareil à l'extérieur.

12. Cet appareil n'est pas conçu pour être utilisé dans une salle de bains, une salle de lavage ou tout autre endroit humide semblable. Ne placez jamais cet appareil à un endroit où il risquerait de tomber dans une baignoire ou un autre contenant rempli d'eau.

13. Évitez de placer le cordon sous un tapis. Ne couvrez pas le cordon avec une carpeste, un tapis de passage ou un autre article semblable. Placez le cordon dans un endroit peu passant et où il ne pourra pas être accroché.

14. Pour débrancher cet appareil, tournez les commandes en position d'arrêt, puis retirez la fiche de la prise.

15. N'insérez jamais un objet, quel qu'il soit, dans les ouvertures de ventilation ou de sortie d'air de l'appareil afin de prévenir les dommages ainsi que les risques de choc électrique et d'incendie.

11. No lo use en exteriores.

12. Este calentador no se debe usar en el baño, lavadero y en espacios húmedos similares interiores. Nunca coloque este calentador donde se pueda caer dentro de una bañera u otro contenedor de agua.

13. No coloque el cable debajo de una alfombra. No cubra el cable con alfombras, tapetes o similares. Coloque el cable lejos de zonas de tránsito en donde nadie se pueda tropezar y caer.

14. Para desconectar este electrodoméstico, gire los controles a la posición de apagado y luego retire el enchufe del tomacorriente.

15. No introduzca objetos extraños ni permita que entren en las aberturas de ventilación o escape, ya que pueden provocar descargas eléctricas, incendios o daños en el electrodoméstico.

- |   |   |   |
|---|---|---|
| <p>16.To prevent a possible fire, do not block air intakes or exhaust in any manner. Do not use on soft surfaces, like a bed, where opening may become blocked.</p>   | <p>16.Afin de prévenir les risques d'incendie, ne bloquez jamais les ouvertures d'aération ou de sortie d'air de quelque façon que ce soit. Ne placez pas l'appareil sur une surface molle, comme un lit, car les ouvertures pourraient se bloquer.</p>   | <p>16.Para evitar incendios, no bloquee las entradas ni salidas de aire de ninguna manera. No use sobre superficies blandas, como una cama, donde las aberturas se puedan bloquear.</p>   |
| <p>17.This appliance has hot and arcing or sparking parts inside. Do not use it in areas where gasoline, paint or flammable liquids are used or stored. This fireplace should not be used as a drying rack for clothing. Christmas stockings or decorations should not be hung in the area of it.</p> | <p>17.Cet appareil renferme des pièces chaudes qui produisent des arcs électriques ou des étincelles. N'utilisez pas l'appareil là où de l'essence, de la peinture ou des liquides inflammables sont utilisés ou entreposés. Ce foyer ne doit pas être utilisé pour faire sécher les vêtements. Ne suspendez pas de bas de Noël ou d'autres décorations sur ou à proximité de ce produit.</p> | <p>17.Este electrodoméstico tiene en su interior piezas calientes y piezas que forman arcos eléctricos o que echan chispas. No lo use en áreas donde se use o almacene gasolina, pintura o líquidos inflamables. Esta chimenea no se debe usar como una rejilla para secar ropa. No cuelgue medias navideñas u otras decoraciones sobre o cerca de este producto.</p> |
| <p>18.Use this appliance only as described in the manual. Any other use not recommended by the manufacturer may cause fire, electric shock or injury to persons.</p>  | <p>18.N'utilisez cet appareil que pour l'usage prévu dans ce manuel. Toute autre utilisation de l'appareil qui n'est pas prévue par le fabricant peut provoquer un incendie, un choc électrique ou des blessures.</p>   | <p>18.Utilice este electrodoméstico sólo como se describe en este manual. Cualquier otro uso no recomendado por el fabricante puede causar incendios, descargas eléctricas o lesiones personales.</p>   |

19. CAUTION: In order to avoid a hazard due to inadvertent resetting of the thermal cutout, this appliance must not be spplued through an external switching device, such as a timer, or connected to a circuit that is regularly switched on and off by the utility.

20. Do not use this heater in the immediate surroundings of a bath, a shower or a swimming pool.

21. The heater must not be located immediately below a socket outlet.

22. The distance between the heater and wall does not exceed 30mm.

23. Do not use this heater with a programmer, timer, separate remote-control system or any other device that switches the heater on automatically, since a fire risk exists if the heater is covered or positioned incorrectly.

19. PRUDENCE: afin d'éviter le danger en raison de la remise de la partie thermique par l'inadvertance, cet appareil ne doit pas être alimenté à taavers un dispositif de commutation externe, comme une minuterie, ou connecté à un circuit qui est régulièrement démarré et éteint par l'utilité.

20. Il est interdit d'utiliser ce réchauffeur dans l'environnement immédiat d'un bain, d'une douche ou d'une piscine.

21. Le réchauffeur ne doit pas être situé immédiatement au-dessous d'une prise de courant.

22. La distance entre le réchauffeur et le mur ne dépasse pas 30 mm.

23. Il est interdit d'utiliser le réchauffeur avec un programmeur, une minuterie et un système de contrôle de télécommande séparé ou tout autre dispositif qui commute automatiquement le réchauffeur, comme un risque de l'incendie existe si le réchauffeur est couvert ou placé incorrectement.

19. Con el fin de evitar cualquier peligro debido al reajuste involuntario del disyuntor térmico, este aparato no se debe conectado a través de un dispositivo de conmutación externo, como un temporizador, o conectado a un circuito que se enciende y apaga regularmente por el uso.

20. No utilice este calentador cerca de un entorno húmedo como un baño, una ducha o una piscina.

21. El aparato no debe estar colocado justo debajo de una toma de corriente.

22. La distancia entre el calentador y la pared no debe exceder los 30 mm.

23. No utilice este calentador con un programador, contador de tiempo, el sistema de control remoto separado o cualquier otro dispositivo que encienda el calentador automáticamente, ya que existe un riesgo de incendio si el calentador está cubierto o en una posición incorrecta.



24. There is possible danger of installation close to curtains and other combustible materials.

25. Connect to properly grounded outlets only. This heater is for use on 220-240 volts. Never use with an extension cord or relocatable power tap (outlet/ power strip).

26. This appliance is not intended for use by persons (including children) with reduced physical, sensory or mental capabilities, or lack of experience and knowledge, unless they have been given supervision or instruction concerning use of the appliance by a person responsible for their safety.

27. Children should be supervised to ensure that they do not play with the appliance.

24. Il existe le danger possible de l'installation près des rideaux et d'autres matières combustibles.

25. Connecter seulement les prises correctement mises à la terre. Le réchauffeur est pour l'utilisation sur de 220-240 volts. Ne jamais utiliser avec la rallonge ou le robinet de puissance relocatable (sortie / tableau de distribution électrique).

26. Le présent appareil n'est pas destiné aux personnes (y compris les enfants) ayant les capacités physiques, sensorielles ou mentales réduites ou le manque d'expérience et de connaissance, à moins d'avoir reçu la supervision ou l'instruction concernant l'utilisation de l'appareil par une personne responsable de sa sécurité.

27. Les enfants doivent être supervisés pour garantir qu'ils ne jouent pas avec l'appareil.

24. Existe un posible peligro de instalación cerca de cortinas y otros materiales combustibles

25. Sólo conectarse a enchufes con toma de tierra adecuadamente . Este calentador es para su uso en 220-240 voltios. Nunca se debe usar un cable de extensión o fuente de alimentación móvil (salida / regleta de enchufes).

26. Este electrodoméstico no está diseñado para ser utilizado por personas (incluidos niños) con capacidades físicas, sensoriales o mentales reducidas, o falta de experiencia y conocimiento, a menos que una persona responsable de su seguridad les haya dado supervisión o instrucciones sobre el uso del electrodoméstico.

27. Los niños deben ser supervisados para asegurarse de que no jueguen con el aparato.

**SAVE THESE INSTRUCTIONS  
CONSERVER CES INSTRUCTIONS  
GUARDE ESTAS INSTRUCCIONES**

Table for information requirements for electric local space heaters					P
Model identifier(s): 42IFU442FGL					
Item	Symbol	Value	Unit	Item	Unit
Heat output			Type of heat input, for electric storage local space heaters only (select one)		
Nominal heat output	P <sub>nom</sub>	1,85	kW	Manual heat charge control with integrated thermostat	[no]
Minimum heat output (indicative)	P <sub>min</sub>	N/A	kW	Manual heat charge control with room and/or outdoor temperature feedback	[no]
Maximum continuous heat output	P <sub>max</sub>	1,85	kW	Electronic heat charge control with room and/or outdoor temperature feedback	[no]
Auxiliary electricity consumption			Fan assisted heat output		[no]
At nominal heat output	e <sub>lmax</sub>	1,75	kW	Type of heat output/room temperature control (select one)	
At minimum heat output	e <sub>lmin</sub>	N/A	kW	Single stage heat output and no room temperature control	[no]
In standby mode	e <sub>lSB</sub>	0,31	W	Two or more manual stages, no room temperature control	[no]
				With mechanic thermostat room temperature control	[no]
				With electronic room temperature control	[no]
				Electronic room temperature control plus day timer	[no]
				Electronic room temperature control plus week timer	[yes]
				Other control options (multiple selections possible)	
				Room temperature control, with presence detection	[no]

Tableau pour les exigences de l'information pour les réchauffeurs électriques de l'espace local					P
Identificateur (s) du modèle: 42IFU442FGL					
Item	Symbole I	Valeur	Unité	Item	Unité
Sortie de chaleur				Type d'entrée de chaleur, uniquement pour les réchauffeurs électriques de l'espace local de stockage e (sélectionnez un)	
Sortie de chaleur nominale	Phom	1,85	kW	Contrôle manuel de charge de chaleur avec thermostat intégré	[non]
Chaleur minimale Sortie (indicative)	Pmin	N/A	kW	Contrôle manuel de charge de chaleur avec retour de la température de la salle et / ou extérieure	[non]
Sortie de chaleur continue maximale	Pmax	1,85	kW	Contrôle électronique de charge de chaleur avec retour de la température de la salle et / ou extérieure	[non]
Consommation d'électricité auxiliaire				Sortie de chaleur assistée par ventilateur	[non]
A la sortie de chaleur nominale	elmax	1,75	kW	Type de sortie de chaleur / contrôle de la température de la température (sélectionnez un)	
A la sortie de chaleur minimale	elmin	N/A	kW	Sortie de chaleur à un étage et pas de contrôle de la température de la salle	[non]
En mode de veille	eISB	0,31	W	Deux étapes manuelles ou plus, pas de contrôle de la température de la salle	[non]
				Avec contrôle de la température de la salle par le thermostat mécanique	[non]
				Avec contrôle électronique de la température de la salle	[non]
				Contrôle électronique de la température de la salle plus la minuterie journalière	[non]
				Contrôle électronique de la température de la salle plus la minuterie hebdomadaire	[oui]
				Autres options de contrôle (plusieurs sélections possibles)	
				Contrôle de la température de la salle, avec détection de présence	[non]

Tabla de requisitos de información de calentador eléctrico local					P
Identificador (s) del modelo: 42IFU442FGL					
Ít.	Símbolo I	Valor	Unidad	Ít.	Unidad
Heat output			Tipo de entrada de calor, solo para calentador eléctrico local de almacenamiento eléctrico (seleccione uno)		
Salida de calor nominal	Pnom	1,85	kW	Control manual de carga de calor con termostato integrado	[no]
Minimum heat output (indicative)	Pmin	N/A	kW	Control manual de carga de calor con retroalimentación de temperatura ambiente y/o exterior	[no]
Salida máxima de calor continuo	Pmax	1,85	kW	Control electrónico de carga de calor con retroalimentación de temperatura ambiente y/o exterior	[no]
Consumo de energía auxiliar			Salida de calor asistida por ventilador		
Bajo la salida de calor nominal	elmax	1,75	kW	Tipo de salida de calor / control de temperatura ambiente (seleccione uno)	
Bajo la salida de calor mínimo	elmin	N/A	kW	Salida de calor de una sola etapa sin control de la temperatura ambiente	[no]
En modo de espera	eISB	0,31	W	Dos o más etapas manuales sin control de temperatura ambiente	[no]
				Control de temperatura ambiente con termostato mecánico	[no]
				Con control electrónico de la temperatura ambiente	[no]
				Control electrónica de más temporizador de día	[no]
				Control electrónica de temperatura ambiente más temporizador semanal	[sí]
				Otras opciones de control (Selecciones múltiples)	
				Control de temperatura ambiente, con detección de presencia	[no]

# OPERATION INSTRUCTIONS INSTRUCTIONS D'OPÉRATION / INSTRUCCIONES DE OPERACIÓN

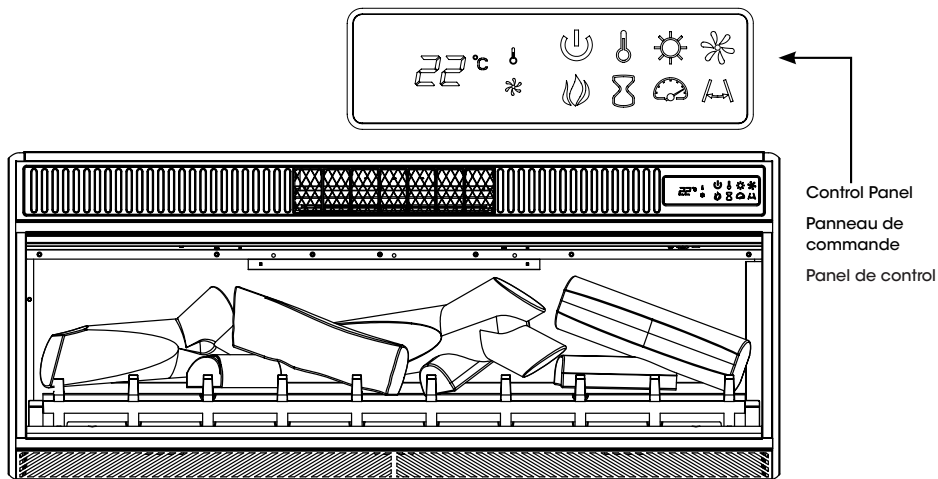

The fireplace can be operated by either the remote control or the control panel.

Le foyer peut être activé soit par la télécommande ou par le panneau de commande.

El Chimenea puede ser operado por el control remoto o el panel de control.

The MAIN POWER switch supplies power to all of the functions of the fireplace.

This switch must be in the on position for any of the functions to work including the remote.

L'interrupteur de l'ALIMENTATION PRINCIPALE pour alimenter toutes les fonctions de la cheminée.

Cet interrupteur doit être en position pour l'une des fonctions de travail comprenant la télécommande.

El interruptor de ALIMENTACIÓN PRINCIPAL suministra energía a todas las funciones de la chimenea.

Este interruptor debe estar en la posición de encendido para cualquiera de las funciones de trabajo, incluyendo el control remoto.

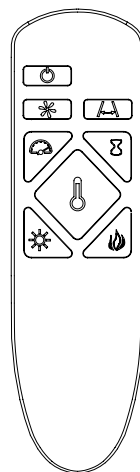
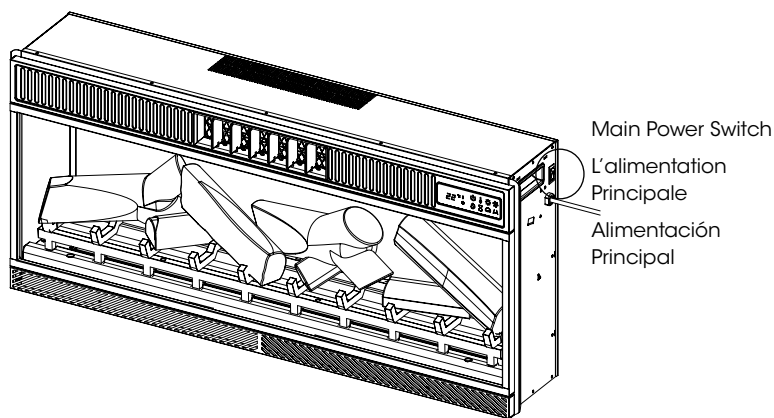

## FUNCTION FONCTION / FUNCIÓN

## ICON ICÔNE / ICONO

## DESCRIPTION DESCRIPTION / DESCRIPCIÓN

FLAME



There are 5 unique 3D flame colors that can be selected.

- 1: Spectrafire®
- 2: Sapphire
- 3: Amethyst
- 4: Campfire
- 5: Midnight Fire

AU: Auto Cycle will seamlessly cycle through the above flame colors.

00: Off

FLAMME



Il y a 5 effets 3D unique Spectrafire qui peuvent être sélectionnés.

- 1: Spectrafire®
- 2: Saphir
- 3: Améthyste
- 4: Feu de camp
- 5: Feu de nuit

AU : Cycle automatique qui fera automatiquement un fondu d'un nouvel effet de couleur de flamme périodiquement.

00: ÉTEINDRE

LLAMA



Hay 5 únicos efectos de 3D llama Spectrafire que se pueden seleccionar.

- 1: Spectrafire®
- 2: Zafiro
- 3: Amatista
- 4: Hoguera
- 5: Fuego de Medianoche

AU: Ciclo automático que cambiará automáticamente por otro nuevo efecto de la llama de color periódicamente.

00: APAGAR

HEATER



Press the heater button to turn on/off the heater setting and adjust the heater setting.

The thermostat setting range is 17°C- 27°C(62° - 82°F) or continuously ON. Set the heater to (00) to use the flame effects without the heat.

The thermostat is adjustable by 1°C or 2°F increments.

To change between °F and °C, press and hold the HEATER button on the control panel for 3 seconds.

CHAUFFERETTE



Appuyer sur le bouton de chauffage pour allumer / éteindre le réglage du chauffage.

La plage de réglage du thermostat est de 17 °C à 27 °C (62 °F à 82 °F) ou à fonctionnement en continu. Réglez le chauffage sur (00) afin d'utiliser des effets de la flamme sans chaleur.

Le thermostat est réglable de incréments par 1 °C ou 2 °F. Pour passer de l'affichage en degrés °F à degrés °C, pressez et maintenez pendant 3 secondes le bouton de chauffage (HEATER) sur le panneau de commande.

CALENTADOR



Presionando el botón del calentador para encender / apagar el ajuste del calentador.

El rango de ajuste del termostato es de 17°C - 27°C o 62° - 82°F o continuamente encendido. Ajuste el calentador a (00) para que pueda usar los efectos de llama sin el calor.

El termostato es ajustable en incrementos por 1°C o 2°F. Para cambiar entre °F y °C mantenga pulsado el botón del CALENTADOR en el panel de control durante 3 segundos.

TIMER



Pressing the timer button will cycle through the timer settings: 30 minutes, 1 Hour, 2H, 3H, 4H, 5H, 6H, 7H, 8H, 9H and 00 (off).

MINUTERIE









Presser sur le bouton de minuterie (timer) permet de cycler entre les divers réglages de minuterie: 30 minutes, 1 heure, 2, 3, 4, 5, 6, 7, 8, 9 heures et 00 (éteint).

TEMPORIZADOR



Al presionar el botón del temporizador, hará un ciclo a través de la configuración del temporizador: 30 minutos, 1 hora, 2H, 3H, 4H, 5H, 6H, 7H, 8H, 9H y 00 (apagado).

FAN		<p>Press the FAN button in succession to cycle through the speed settings; 1 (Lowest speed) 2 (Middle speed) 3 (Highest speed.) and 0 (Off).</p> <p>Blue light will illuminate when fan is initially powered on and will fade away after 10 second.</p> <p>Adjustable speeds are not available in heater mode.</p>
VENTILADOR		<p>Appuyez progressivement sur le bouton FAN afin de parcourir les paramètres de vitesse; 1 (La plus basse vitesse) 2 (Moyenne vitesse) 3 (Vitesse la plus élevée.) et 0 (Arrêt).</p> <p>Le feu bleu s'allumera lorsque le ventilateur est allumé initialement et disparaîtra après 10 secondes.</p> <p>Les vitesses réglables ne sont pas disponibles en mode de chauffage.</p>
VENTILATEUR		<p>Presione el botón de VENTILADOR sucesivamente para recorrer los ajustes de velocidad; 1 (Velocidad más baja) 2 (Velocidad media) 3 (Velocidad más alta) y 0 (Apagado).</p> <p>La luz azul se iluminará cuando el ventilador se enciende inicialmente y se desvanecerá después de 10 segundos.</p> <p>Las velocidades ajustables no están disponibles en el modo de calentador.</p>
OSCILLATION		<p>Pressing this button will turn on or off the oscillation feature. When on, the louvers will oscillate back and forth to distribute the air flow to a wider area.</p>
OSCILACIÓN		<p>Al pulsar este botón se enciende o no de la función de oscilación. Cuando está activado, las rejillas oscilarán adelante y atrás para distribuir el flujo de aire a un área más amplia.</p>
OSCILLATION		<p>Appuyez ce bouton déclenche ou arrête la fonction d'oscillation. Lorsque déclenchés, les aérateurs à lames oscillent d'avant en arrière afin de répartir le flux d'air dans une zone plus large.</p>



FLAME SPEED



Each flame color option has speed options available.

Setting S1 is slowest ranging up to setting S5 which is the fastest.

VITESSE DE LA FLAMME



Chaque option de couleur de flamme Spectrafire a l'option de vitesse disponible.

Le paramètre S1 est le plus lent allant au paramètre S5 qui est le plus rapide.

VELOCIDAD DE LLAMA



Cada opción de color de la llama Spectrafire tiene opciones de velocidad disponibles.

El ajuste S1 es el más lento que varía hasta el ajuste de S5, que es la más rápido.

FLAME INTENSITY



Each flame color option has 5 intensity options available.

INTENSITÉ DE LA FLAMME



Chaque option de couleur de flamme Spectrafire a 5 options d'intensité disponible.

INTENSIDAD DE LLAMA



Cada opción de color de la llama Spectrafire tiene 5 opciones de intensidad disponibles.

# Current and Weekly Settings

Plug in the power cord, then press the main power switch to turn on the unit. The unit is now in standby mode and ready for the current day and time to be set.

## Setting the current time and day:

- 1 Press the Timer ⌘ button to confirm. The 00 display will flicker. Click FAN and OSCILLATION (⚙️) to adjust the current day of the week (D1-D7), with "D1" being Monday, "D2" being Tuesday, and so on. Click the Timer ⌘ button again to confirm the entry for the current day.
- 2 Once you have confirmed the day, the 00 display will flicker again. Click FAN and OSCILLATION (⚙️) to adjust the current hour (24 hr. clock). Click the Timer ⌘ button to confirm the entry for the current hour of the day.
- 3 Once you have confirmed the hour, the 00 display will flicker again. Click FAN and OSCILLATION (⚙️) to adjust the current minutes (0-59). Click the Timer ⌘ button again to confirm the entry for the minute of the current time.

## Setting up weekly operation:

- 1 Press the Flame 🔥 button. The 00 display will flicker. Press the Flame 🔥 button again to cycle through the days of the week. Stop on the day you wish to program and wait for the display to stop flashing.
- 2 Click the Heater 🔧 button to adjust the thermostat setting for your selected day. The 00 display will flicker. Click FAN and OSCILLATION (⚙️) to adjust the desired temperature. When the display stops flashing, the temperature is set.
- 3 Click the Brightness ⚙️ button to select the startup time of the heater. The 00 display will flicker. Click FAN and OSCILLATION (⚙️) to adjust the hour. To confirm the hour, click the Timer ⌘ button. The 00 display will flicker again. Click FAN and OSCILLATION (⚙️) to adjust the minute. Click the Timer ⌘ button again to confirm the minute.
- 4 Click the Speed 🌀 button to select the end time for running the heater. The 00 display will flicker. Click FAN and OSCILLATION (⚙️) to adjust hour. To confirm the hour, click the Timer ⌘ button. The 00 display will flicker again. Click FAN and OSCILLATION (⚙️) to adjust the minute. Click the Timer ⌘ button again to confirm the minute.
- 5 To complete the weekly program setup, press and hold the Timer ⌘ button for 3 seconds. You will then see your selections display for 5 seconds each, starting with the hour, followed by the minute, and then the temperature.







## Note:

- To see your weekly settings again later, press and hold the Flame 🔥 button for 3 seconds.
- To cancel your weekly settings, press and hold the Heater 🔧 button for 3 seconds in standby mode.















# Réglages actuels et hebdomadaires

Branchez le cordon d'alimentation, puis appuyez sur l'interrupteur principal pour mettre l'appareil en marche. L'appareil est maintenant en mode veille et prêt pour le réglage du jour et de l'heure actuels.



## Réglage du jour et de l'heure actuels :

- 1 Appuyez sur la touche de minuterie . L'affichage 00 clignotera. Appuyez sur la touche de VENTILATION et d'OSCILLATION () pour régler le jour actuel de la semaine (J1 à J7), « J1 » étant le lundi, « J2 » le mardi, et ainsi de suite. Appuyez de nouveau sur la touche de minuterie  pour confirmer l'entrée du jour actuel.
- 2 Une fois que vous aurez confirmé le jour, l'affichage 00 clignotera de nouveau. Appuyez sur la touche de VENTILATION et d'OSCILLATION () pour régler l'heure actuelle (horloge de 24 heures). Appuyez sur la touche de minuterie  pour confirmer l'entrée de l'heure actuelle du jour.
- 3 Une fois que vous aurez confirmé l'heure, l'affichage 00 clignotera de nouveau. Appuyez sur la touche de VENTILATION et d'OSCILLATION () pour régler les minutes actuelles (de 0 à 59). Appuyez de nouveau sur la touche de minuterie  pour confirmer l'entrée des minutes de l'heure actuelle.

## Configuration du fonctionnement hebdomadaire :

- 1 Appuyez sur la touche de flamme . L'affichage 00 clignotera. Appuyez de nouveau sur la touche de flamme  pour faire défiler les jours de la semaine. Arrêtez-vous au jour que vous souhaitez programmer et attendez que l'affichage cesse de clignoter.
- 2 Appuyez sur la touche de chauffage  pour ajuster le réglage du thermostat pour le jour sélectionné. L'affichage 00 clignotera. Appuyez sur la touche de VENTILATION et d'OSCILLATION () pour régler la température souhaitée. Lorsque l'affichage cesse de clignoter, la température est réglée.
- 3 Appuyez sur la touche de luminosité  pour sélectionner l'heure de démarrage du mode chauffage. L'affichage 00 clignotera. Appuyez sur la touche de VENTILATION et d'OSCILLATION () pour régler l'heure. Appuyez sur la touche de minuterie  pour confirmer l'heure. L'affichage 00 clignotera de nouveau. Appuyez sur la touche de VENTILATION et d'OSCILLATION () pour régler les minutes. Appuyez de nouveau sur la touche de minuterie  pour confirmer les minutes.
- 4 Appuyez sur la touche de vitesse  pour sélectionner l'heure d'arrêt du mode chauffage. L'affichage 00 clignotera. Appuyez sur la touche de VENTILATION et d'OSCILLATION () pour régler l'heure. Appuyez sur la touche de minuterie  pour confirmer l'heure. L'affichage 00 clignotera de nouveau. Appuyez sur la touche de VENTILATION et d'OSCILLATION () pour régler les minutes. Appuyez de nouveau sur la touche de minuterie  pour confirmer les minutes.
- 5 Pour terminer la programmation hebdomadaire, appuyez sur la touche de minuterie  pendant 3 secondes. Vous verrez alors vos sélections s'afficher pendant 5 secondes chacune, en commençant par l'heure, suivie des minutes, puis de la température.







## Remarque :

- Pour revoir vos réglages hebdomadaires ultérieurement, appuyez sur la touche de flamme  pendant 3 secondes.
- Pour annuler vos réglages hebdomadaires, appuyez sur la touche de chauffage  pendant 3 secondes en mode veille.















# Ajustes actuales y semanales

Enchufe el cable de alimentación y pulse el interruptor principal para encender la unidad. La unidad está ahora en modo de espera y está lista para ajustar el día y la hora actuales.



## Cómo ajustar la hora y el día actuales:

- 1** Pulse el botón del Temporizador . La pantalla 00 parpadeará. Pulse VENTILADOR y OSCILACIÓN () para seleccionar el presente día de la semana (D1-D7), siendo "D1" el lunes, "D2" el martes, y así sucesivamente. Haga clic de nuevo en el botón del Temporizador  para confirmar el presente día que ya seleccionó.
- 2** Una vez que haya confirmado el día, la pantalla 00 volverá a parpadear. Haga clic en VENTILADOR y OSCILACIÓN () para ajustar la presente hora (reloj de 24 horas). Haga clic en el botón Temporizador  para confirmar la hora actual del día.
- 3** Una vez que haya confirmado la hora, la pantalla 00 volverá a parpadear. Haga clic en VENTILADOR y OSCILACIÓN () para ajustar los minutos actuales (0-59). Vuelva a pulsar el botón del Temporizador  para confirmar los minutos de la hora actual.

## Configuración del funcionamiento semanal:

- 1** Pulse el botón Llama . La pantalla 00 parpadeará. Pulse de nuevo el botón Llama  para recorrer los días de la semana. Deténgase en el día que desee programar y espere a que la pantalla deje de parpadear.
- 2** Pulse el botón Calentador  para ajustar la configuración del termostato para el día seleccionado. La pantalla 00 parpadeará. Pulse VENTILADOR y OSCILACIÓN () para ajustar la temperatura deseada. Cuando la pantalla deje de parpadear, la temperatura estará ajustada.
- 3** Haga clic en el botón Brillo  para seleccionar la hora de inicio del calefactor. La pantalla 00 parpadeará. Pulse VENTILADOR y OSCILACIÓN () para ajustar la hora. Para confirmar la hora, haga clic en el botón Temporizador . La pantalla 00 volverá a parpadear. Haga clic en VENTILADOR y OSCILACIÓN () para ajustar los minutos. Haga clic en el botón Temporizador  de nuevo para confirmar el minuto.
- 4** Haga clic en el botón Velocidad  para seleccionar la hora de finalización del funcionamiento del calefactor. La pantalla 00 parpadeará. Haga clic en VENTILADOR y OSCILACIÓN () para ajustar la hora. Para confirmar la hora, haga clic en el botón Temporizador . La pantalla 00 volverá a parpadear. Haga clic en VENTILADOR y OSCILACIÓN () para ajustar los minutos. Haga clic en el botón Temporizador  de nuevo para confirmar el minuto.
- 5** Para completar la configuración del programa semanal, mantenga pulsado el botón Temporizador  durante 3 segundos. A continuación, verá sus selecciones en la pantalla durante 5 segundos cada una, empezando por la hora, seguida por el minuto y luego la temperatura.

### Nota:

- Para volver a ver sus ajustes semanales más tarde, mantenga pulsado el botón Llama  durante 3 segundos.
- Para cancelar sus ajustes semanales, mantenga pulsado el botón Calentador  durante 3 segundos en el modo de espera.

# TROUBLESHOOTING DÉPANNAGE / SOLUCIÓN DE PROBLEMAS

PROBLEM PROBLÈME / PROBLEMA	ROOT CAUSE CAUSE PROBABLE/ ORIGEN DE LA CAUSA	CORRECTIVE ACTION ACTION CORRECTIVE/ MEDIDAS CORRECTIVAS
Display shows "E 1"	The thermostat sensor is broken or disconnected.	Unplug the fireplace, remove the back panel of the fireplace and check that the thermostat is plugged into the main circuit board. If this does not solve the problem, contact customer service for a replacement thermostat sensor.
L'affichage indique << E 1 >>	Le capteur du thermostat est brisé ou déconnecté.	Débrancher le foyer, retirer le panneau arrière du foyer et vérifier que le thermostat est branché sur la plaquette de circuit principale. Si cela ne résout pas le problème, contacter le service à la clientèle pour demander un capteur de thermostat de rechange.
La pantalla muestra "E 1"	El sensor del termostato está dañado o desconectado.	Desenchufe la chimenea, quite el panel posterior de la chimenea y revise que el termostato esté conectado a la placa del circuito principal. Si esto no resuelve el problema, comuníquese con atención al cliente para obtener un replazo del sensor del termostato.
Display shows "E 2"	The thermostat sensor short circuited.	Contact customer service for a replacement thermostat sensor.
L'affichage indique << E 2 >>	Le capteur de contrôle de température est en court-circuit.	Contacter le service à la clientèle pour un capteur de thermostat de rechange.
La pantalla muestra "E 2"	El sensor del termostato está en cortocircuito.	Comuníquese con atención al cliente para el replazo del sensor del termostato.
Display shows "E 3"	Manual Reset overheat protection has triggered.	Inspect the heater and check that the air inlets and outlets are not blocked as this may cause overheating. Unplug the heater for 30 minutes and allow it to cool down. Re-plug and operate, but monitor the heater for signs of overheating. If the problem persists, discontinue use of the heater and contact customer service.
L'affichage indique << E 3 >>	La protection à réinitialisation manuelle contre la surchauffe s'est déclenchée.	Inspecter la chaufferette et vérifier que les entrées et les sorties d'air ne sont pas obstruées car cela peut causer une surchauffe. Débrancher

<p>La pantalla muestra " E 3 "</p>	<p>El restablecimiento manual de protección contra el sobrecalentamiento se ha activado.</p>	<p>la chaufferette pendant 30 minutes et la laisser refroidir. Rebranchez-la et faites-la fonctionner, en surveillant le chauffage pour des signes de surchauffe, si le problème persiste cessez d'utiliser le chauffage et contactez le service à la clientèle.</p> <p>Inspeccione el calentador y verifique que las entradas y salidas de aire no estén bloqueadas, pues pueden causar sobrecalentamiento. Desenchufe el calentador durante 30 minutos y deje enfriar. Vuelva a enchufar y a operar, y supervise el calentador para detectar signos de sobrecalentamiento, y si el problema persiste, interrumpa el uso del calentador y comuníquese con atención al cliente.</p>
<p>Display shows " E 1 "</p>	<p>Power cord overheating protection has activated.</p>	<p>Check your heater cord and plug connections. Faulty wall outlet connections or loose plugs can cause the outlet or plug to overheat. Be sure the plug fits tight in the outlet. Heaters draw more current than small appliances, so overheating of the outlet may occur even if it has not occurred with the use of other appliances. During use check frequently to determine if your plug, outlet or faceplate is HOT! If so, discontinue use of the heater and have a qualified electrician check and/or replace the faulty outlet(s).</p>
<p>L'affichage indique &lt;&lt; E 1 &gt;&gt;</p>	<p>Le cordon protection contre la surchauffe a été activé.</p>	<p>Vérifier votre cordon du chauffage et les prises enfichables. Un branchement défectueux ou des prises mal fixées peuvent causer une surchauffe de la prise de courant murale ou du connecteur. S'assurer que le connecteur tient bien fermement dans la prise de courant murale. Les chauffages consomment plus de courant que les petits appareils électriques, la surchauffe de la prise de courant murale peut survenir même si elle ne s'est pas produite avec l'utilisation d'autres appareils. Pendant l'utilisation vérifier fréquemment afin de déterminer si votre prise de courant murale ou votre façade est CHAUDE ! Si c'est le cas, cesser d'utiliser l'utilisation du chauffage et faites vérifier et/ou remplacer par un électricien qualifié la ou les prises de courant défectueuses.</p>

La pantalla muestra " E r "

Poder sobrecalentamiento cable protección se ha activado.

Compruebe que el cable del calentador y las conexiones del enchufe. Conexiones de tomas de corriente defectuosas o enchufes sueltos pueden hacer que la toma de corriente o el enchufe se recaliente. Asegúrese de que el enchufe queda ajustado a la toma de corriente. Los calentadores consumen más corriente que los pequeños electrodomésticos, el recalentamiento de la toma de corriente puede ocurrir incluso si no se ha producido con el uso de otros aparatos. Durante el uso, compruebe con frecuencia para determinar si su enchufe o la placa frontal está CALIENTE! Si es así, deje de utilizar el calentador y contacte con un electricista cualificado para que compruebe o reemplace los enchufe(s) defectuosos.

No power, logs do not glow.

No power to the unit

Check that unit is plugged into a standard 220-240V outlet. Press power button several times, make sure power is set at "ON" position.

Pas d'alimentation, les bûches ne s'illuminent pas.

L'unité n'est pas en marche / alimentée.

Vérifier que l'unité est branchée directement dans une prise de courant standard à 220-240 volts. Appuyer plusieurs fois sur le bouton marche/arrêt (Power) et assurez-vous qu'il est à la position de marche "ON".

Sin corriente, los registros no brillan.

No hay corriente en la unidad.

Compruebe que la unidad esté enchufada a una toma de corriente estándar de 220-240V. Presione el botón de encendido varias veces, y asegúrese de que la energía este fijada en la posición de "ENCENDIDO".

Logs glow, but no flame effect.

Flame effect turned off.

Press flame button several times.

Les bûches s'illuminent mais ne font pas d'effet de flammes.

L'effet de flammes n'est pas en fonction.

Appuyer plusieurs fois sur le bouton d'effets de flamme.

Los registros brillan, pero no tienen efecto de llama.

El efecto de llama está apagado.

Pulse el botón de llama varias veces.

<p>Heater does not blow warm air.</p> <p>Le chauffage ne souffle pas d'air chaud.</p> <p>El calentador no sopla aire caliente.</p>	<p>Thermostat setting is preventing heater from turning on.</p> <p>Le réglage du thermostat empêche le chauffage de se mettre en marche.</p> <p>El ajuste del termostato está evitando que el calentador se encienda.</p>	<p>Adjust the temperature settings to ensure that the thermostat is set higher than the current room temperature.</p> <p>Ajuster le réglage de température afin de vous assurer que le réglage du thermostat est réglé à une température plus élevée que la température actuelle de la pièce.</p> <p>Ajuste la configuración de la temperatura para asegurar que el termostato está fijado por encima de la temperatura actual de la habitación.</p>
--	---	--

<p>Flame effect works, but heater function does not and the ember bed flashes when the heater button is pressed.</p> <p>L'effet de flammes fonctionne mais la fonction de chauffage ne marche pas et le lit de braise clignote quand on presse sur le bouton de chauffage (Heater).</p> <p>El efecto de llama funciona, pero la función del calentador no funciona y el peldaño parpadea cuando el botón del calentador está presionado.</p>	<p>The heater is disabled.</p> <p>Le chauffage est désactivé.</p> <p>El calentador está desactivado.</p>	<p>With the power on, press and hold the POWER button on the control panel for 10 seconds. Once re-enabled the ember bed lights will flash multiple times.</p> <p>Alors que l'appareil fonctionne, appuyer et maintenir pendant 10 secondes le bouton marche/arrêt (POWER) sur le panneau de commande. Une fois réinitialisé, les lampes du lit de braise clignoteront plusieurs fois.</p> <p>Con la corriente encendida, presione y mantenga pulsado el botón de encendido en el panel de control durante 10 segundos. Una vez que lo vuelve a habilitar, las luces del peldaño destellarán varias veces.</p>
--	--	--

<p>Remote control is not working.</p> <p>La télécommande ne fonctionne pas.</p> <p>El control remoto no funciona.</p>	<p>No batteries, batteries missing, batteries dead.</p> <p>Pas de batterie, batteries manquantes, batteries mortes.</p> <p>Sin baterías, baterías perdidas, baterías agotadas.</p>	<p>Change the remote batteries.</p> <p>Changer les piles de la télécommande.</p> <p>Cambie las pilas del control remoto.</p>
---	--	--

<p>Remote control is not working.</p>	<p>Poor signal</p>	<p>Operate remote transmitter at a slow measured pace. Press the remote control buttons with an even motion and gentle pressure. Repeatedly pressing buttons in rapid succession may cause the transmitter to malfunction.</p>
---------------------------------------	--------------------	--



<p>La télécommande ne fonctionne pas.</p>	<p>Mauvais signal.</p>	<p>Faire fonctionner la télécommande à un rythme lent et mesuré. Appuyer sur les touches de la télécommande avec un même mouvement et une légère pression. Appuyer sur les touches à plusieurs reprises en succession rapide peut entraîner un mauvais fonctionnement de la télécommande.</p>
<p>El control remoto no funciona.</p>	<p>Mala Señal.</p>	<p>Opere el transmisor remoto a una velocidad más lenta. Pulse los botones del control remoto con una moción uniforme y presión suave. Pulsar los botones en una sucesión rápida y de forma repetida puede causar que el transmisor mal funcione.</p>
<p>Remote control is not working.</p>	<p>Distance</p>	<p>Operate the remote at a distance less than 6 meters / 20 feet from the front of the appliance; point the remote at the control panel.</p>
<p>La télécommande ne fonctionne pas.</p>	<p>Distance</p>	<p>Faites fonctionner la télécommande a une distance de moins de 6 mètres / 20 pieds du devant de l'appareil ; Pointer la télécommande sur le panneau de commandes.</p>
<p>El control remoto no funciona.</p>	<p>Distancia.</p>	<p>Operar el control remoto a una distancia inferior a 6 metros / 20 pies desde la parte delantera del aparato; apunte el control remoto al panel de control.</p>
<p>Heater does not blow warm air.</p>	<p>Cool down cycle.</p>	<p>Normal operation. Heater will continue to run for less than one minute before shutting down. Times will vary based on temperatures. During this time cool air will blow.</p>
<p>Le chauffage ne souffle pas d'air chaud.</p>	<p>Cycle de refroidissement.</p>	<p>Esto es una operación normal, el ventilador continuará funcionando durante menos de un minuto para enfriar los componentes internos. Períodos pueden variar dependiendo de la temperatura. Durante este tiempo, el aire frío se fundirá.</p>
<p>El calentador no sopla aire caliente.</p>	<p>Ciclo de enfriamiento.</p>	<p>Fonctionnement normal, continuera de fonctionner pendant une période de fois avant de s'arrêter. Les temps varieront basé sur les températures. Pendant ce temps de l'air froid sera soufflé.</p>

# REPLACEMENT PARTS PIÈCES DE REMPLACEMENT / PIEZAS DE REPUESTO INSTALADAS

PART PIÈCE / PIEZA	PART NAME NOM DE LA PIÈCE / NOMBRE DE LA PIEZA	PART NUMBER NUMÉRO DE PIÈCE / NÚMERO DE PIEZA
1	Ember bed with Log Set Lit de braise avec bûche Tronco Incrustado	Y20-S294-P02
2	Flame Generator Drive Motor Moteur d'entraînement du Générateur de Braises Llama Generador De Accionamiento Del Motor	P10-6-Q
3	Front Flame Circuit Board Circuit de flamme avant Llama La Tarjeta De Circuitos Frontal	Y16-S210-P40F
4	Back Flame Circuit Board Circuit de flamme arrière Copias De La Tarjeta De Circuitos De La Llama	Y16-S210-P40B
5	PCB Binboard Plaque PCB Tabla PCB	Y20-S294-PB
6	Main Circuit Board Panneau de configuration de panneau de circuit Principal Placa De Circuito Principal	Y20-S294-P15U
7	Control Panel Circuit Board Panneau de commande Placa De Circuito Panel De Control	Y20-S294-P32
8	Blower/ Heater Assembly Ensemble ventilateur / réchauffeur Asamblea de Soplador / Calentador	Y20-S292-P01U
9	Blue Indicator Light Circuit Board Circuit Indicateur Bleu Placa De Circuito De La Luz Azul	Y20-S292-BL
10	Synchronous Motor Assembly Ensemble Moteur Synchrone Motor Sincrónico Total	Y20-S292-P10SMU
11	Front Glass Assembly Assemblage de verre avant Panel Frontal Con Marco	Y20-S294-P27
12	Remote Control Télécommande Control Remoto	P180

# REPLACEMENT PARTS PIÈCES DE REMPLACEMENT / PIEZAS DE REPUESTO INSTALADAS

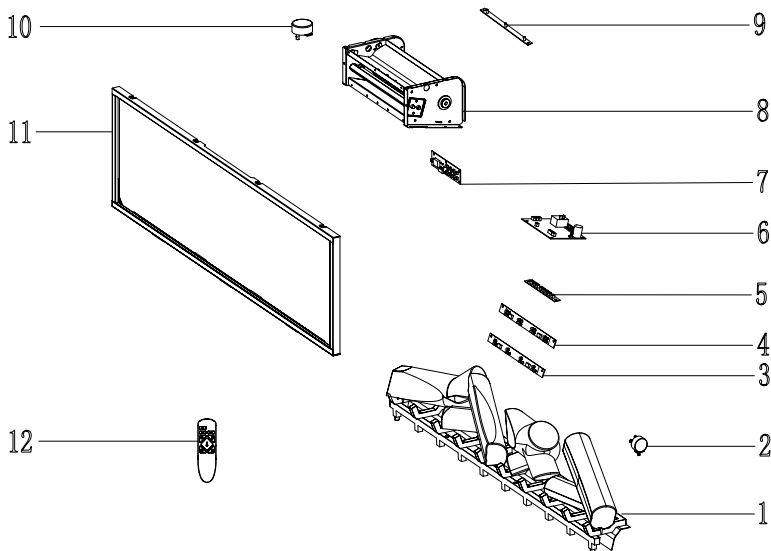

## CARE AND MAINTENANCE SOIN ET ENTRETIEN / CUIDADO Y MANTENIMIENTO

- The motors used on the fan and the flame generator assembly are pre-lubricated for extended bearing life and require no further lubrication. However, we recommend periodic cleaning/vacuuming of the fan/heater.

Les moteurs utilisés sur le ventilateur et le générateur d'effet de flamme ont été prégraissés pour prolonger la durée des roulements et n'exigent aucun autre graissage. Toutefois, nous recommandons de nettoyer le ventilateur et le radiateur et d'y passer l'aspirateur périodiquement.

Los motores usados en el ventilador y el conjunto generador de flamas vienen lubricados previamente para prolongar la vida útil de los rodamientos y no necesitan otra lubricación. Sin embargo, recomendamos la limpieza/aspirado periódico del ventilador/calentador.

- Clean the trim using a soft cloth, slightly dampened with citrus oil based product and buff with a clean soft cloth. DO NOT use brass polish or household cleaners as these products will damage the metal trim. Citrus oil based products can be obtained at supermarkets or hardware stores.

Nettoyez la garniture d'un chiffon doux légèrement humidifié avec un produit à base d'huile de citron, et faites briller avec un chiffon doux et propre. Ne pas utiliser de produit nettoyant pour cuivre ou autre produit nettoyant ménager, car ces produits abîmeront la garniture métallique. Les produits à base d'huile de citron sont disponibles dans les supermarchés ou les quincailleries.

Limpia el reborde usando un trapo suave, ligeramente humedecido con un producto basado en aceite de limón y frotar con un trapo suave limpio. NO usar pulimento de metales ni limpiadores domésticos ya que estos productos dañarán el re-borde metálico. Los productos basados en aceite de limón se pueden conseguir en supermercados o ferreterías.

- Make sure the unit is turned OFF and unplugged before cleaning the heater or fireplace.

Assurez-vous que l'appareil est éteint et débranché lorsque vous nettoyez le radiateur ou le foyer.

Asegúrese de que la unidad esté apagada y desenchufada siempre que limpie el calentador o chimenea.

# BATTERY REPLACEMENT REEMPLACEMENT DES PILES / REEMPLAZO DE BATERÍA

**NOTE:** Do not mix old and new batteries. Do not mix alkaline, standard (carbon zinc), or rechargeable (nicad, ni-mh, etc.) batteries.

**NOTE:** Ne pas mélanger les piles usagées et neuves. Ne pas mélanger les piles alcalines, standard (carbone/zinc) ou rechargeables (ni-cad, Ni-Mh, etc.)

**NOTA:** No mezclar baterías viejas con nuevas. No mezclar baterías alcalinas, baterías recargables (de Ni-Cd, Ni-MH, etc.) y baterías estándar (de zinc-carbono).

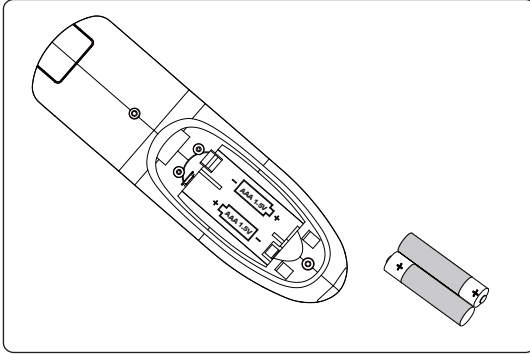

**NOTE:** Battery disposal  
Please always dispose of batteries at a suitable recycling point.

**NOTE:** Disposition des piles  
Veuillez toujours disposer des piles dans un site de recyclage adéquat.

**NOTA:** Eliminación de batería  
Siempre deseché las baterías en un punto adecuado de reciclaje.

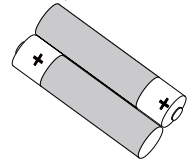

## CAUTION:

- Always purchase the correct size (AAA) and grade of battery most suitable for the intended use.
- Replace all batteries of a set at the same time.
- Clean the battery contacts and also those of the device prior to battery installation.
- Ensure the batteries are installed correctly with regard to polarity (+ and -).
- Remove batteries from equipment which is not to be used for an extended period of time.
- Remove used batteries promptly.
- Some batteries may be over-discharged due to a difference of voltage or capacity. This can result in venting, leakage, and rupture and may cause personal injury.

For recycling and disposal of batteries to protect the environment, please check the internet or your local phone directory for local recycling centers and/or follow local government regulations.

## ATTENTION:

- S'assurer de toujours acheter la taille (AAA) et la catégorie exactes de piles les mieux adaptées à l'utilisation prévue.
- Remplacer toutes les piles d'un groupe en même temps.
- Nettoyer les surfaces de contact de la pile et celles du compartiment avant d'installer les piles.
- S'assurer que les piles sont correctement mises en ce qui concerne la polarité (+ et -).
- Enlever les piles de tout appareil qui ne sera pas utilisé pendant longtemps.
- Enlever les vieilles piles rapidement.
- En raison d'une différence de tension ou de capacité, certaines batteries peuvent être surchargées, cela peut entraîner une ventilation, une fuite et une rupture et peut entraîner des blessures corporelles.

Pour le recyclage et l'élimination des piles afin de protéger l'environnement, veuillez consulter l'internet ou votre annuaire téléphonique pour connaître les centres de recyclage et/ou respecter la réglementation gouvernementale locale.

## PRECAUCIÓN:

- Siempre compre las pilas (AAA) de tamaño y grado correctos para este uso.
- Reemplace todas las pilas de un set al mismo tiempo.
- Limpie los contactos de las pilas y los del aparato antes de colocar las pilas.
- Asegúrese que las pilas estén bien colocadas respecto a la polaridad (+ y -).
- Retire las pilas del equipo si no se va a utilizar por un tiempo prolongado.
- Retire las pilas usadas de inmediato.
- Es posible que algunas baterías se descarguen en exceso debido a una diferencia de voltaje o capacidad. Esto puede resultar en ventilación, fugas y ruptura y puede causar lesiones personales.

Para reciclar y desechar baterías, respetando el medio ambiente, favor de consultar en internet o en su directorio telefónico local los centros locales de reciclaje y/o siga las regulaciones gubernamentales locales.

## DISPOSAL OF USED BATTERIES

Battery may contain hazardous substances which could be endangering to environment and human health.

This symbol marked on the battery and/or packaging indicates that used battery shall not be treated as municipal waste. Instead it shall be left at the appropriate collection point for recycling.

By ensuring the used batteries are disposed of correctly, you will help preventing potential negative consequences for the environment and human health. The recycling of materials will help to conserve natural resources.

For more information about collection and recycling of used batteries, please contact your local municipality, your waste disposal service or the point of sale where you purchased this point.

## ENVIRONMENTAL PROTECTION

Discarded electric appliances are recyclable and should not be discarded in the domestic waste! Please actively support us in conserving resources and protecting the environment by returning this appliance to the collection centres.

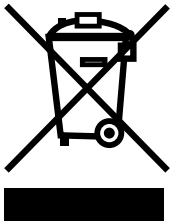

## ÉLIMINATION DES PILES USAGÉES

Les piles contiennent des substances dangereuses qui pourraient mettre en danger l'environnement ou votre santé.

Ce symbole sur une pile ou son emballage indique qu'elle ne doit pas être traitée avec les déchets urbains. Elle doit être apportée au point de collecte appropriée pour y être recyclée.

En vous assurant d'éliminer les piles usagées de la façon appropriée, vous contribuez à éviter de possibles conséquences négatives sur l'environnement et la santé des êtres humains. Le recyclage des matériaux aide à conserver des ressources naturelles.

Pour en savoir davantage sur la collecte et le recyclage des piles usagées, veuillez communiquer avec votre municipalité ou votre service d'élimination des déchets.

## PROTECTION ENVIRONNEMENTALE

Les appareils électriques rejetés sont recyclables et ne doivent pas être jetés dans les ordures ménagères! Nous vous aidons activement à conserver les ressources et à protéger l'environnement.



## RECICLAJE DE LAS BATERÍAS USADAS

La batería puede contener sustancias peligrosas que podrían estar poniendo en peligro al medio ambiente y la salud humana.

Este símbolo marcado en la batería y / o en el embalaje, indica que la batería usada no deberá ser tratada como residuos municipales. En su lugar, deberá dejarse en el punto de recogida destinado al reciclaje.

Al asegurarse de que las pilas usadas se desechan correctamente, Ud. ayuda a prevenir futuras consecuencias negativas para el medio ambiente y la salud humana. El reciclaje de materiales ayuda a conservar los recursos naturales.

Para obtener más información sobre la recogida y reciclaje de baterías usadas, por favor, contacte a su ayuntamiento, su servicio de eliminación de residuos o el punto de venta donde adquirió este dispositivo.

## PROTECCION ENVIRONNEMENTALE

¡Los electrodomésticos desechados son reciclables y no deben ser desechados en la basura doméstica! Por favor, ayúdenos activamente en la conservación de los recursos y la protección del medio ambiente.

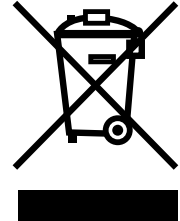

# 1-YEAR LIMITED WARRANTY

## GARANTIE LIMITÉE DE 1 AN / GARANTÍA LIMITADA DE 1 AÑO

The manufacturer warrants that your new Electric Fireplace is free from manufacturing and material defects for a period of one year from date of purchase, subject to the following conditions and limitations.

1. Install and operate this appliance in accordance with the installation and operating instructions furnished with the product at all times. Any unauthorized repair, alteration, willful abuse, accident, or misuse of the product shall nullify this warranty.
2. This warranty is non-transferable, and is made to the original owner, provided that the purchase was made through an authorized supplier of the product.
3. The warranty is limited to the repair or replacement of part(s) found to be defective in material or workmanship, provided that such part(s) have been subjected to normal conditions of use and service, after said defect is confirmed by the manufacturer's inspection.
4. The manufacturer may, at its discretion, fully discharge all obligations with respect to this warranty by refunding the wholesale price of the defective part(s).

Le fabricant garantit que votre nouveau foyer électrique est exempt de défaut de fabrication ou de matériaux durant une année à partir de la date d'achat, en tenant compte des conditions et des restrictions suivantes.

1. Respectez en tout temps les directives d'installation et le mode d'emploi fournis avec ce foyer électrique lorsque vous installez et que vous utilisez ce produit. Toute modification non autorisée, abus volontaire, accident ou mauvaise utilisation du produit invalide la présente garantie.
2. Cette garantie n'est pas transférable et n'est offerte qu'à l'acheteur d'origine, tant que l'achat a été conclu chez un fournisseur autorisé du produit.
3. La garantie se limite à la réparation ou au remplacement des pièces qui présentent des défauts de matériaux ou de fabrication, tant que ces pièces ont fait l'objet d'une utilisation et d'un entretien normaux, une fois un tel défaut confirmé par l'inspection effectuée par le fabricant.
4. Le fabricant peut, à sa discrétion, s'acquitter de toute obligation en vertu de la présente garantie en remboursant le prix de gros des pièces défectueuses.

El fabricante garantiza que su nueva estufa eléctrica no presentará defectos de fabricación ni materiales durante un período de un año a partir de la fecha de compra, siempre y cuando se cumplan las siguientes condiciones y limitaciones.

1. Esta estufa eléctrica se debe instalar y operar en todo momento de acuerdo con las instrucciones de instalación y operación proporcionadas con el producto. Cualquier reparación no autorizada, alteración, abuso deliberado, accidente o uso inadecuado del producto anulará esta garantía.
2. Esta garantía no es transferible y sólo está disponible para el propietario original, siempre y cuando la compra se haya realizado a través de un proveedor autorizado del producto.
3. Esta garantía se limita a la reparación o reemplazo de piezas que se consideren defectuosas en material o mano de obra, siempre y cuando dicha pieza haya estado sometida a condiciones normales de uso y servicio, después de que una inspección por parte del fabricante confirme dicho defecto.
4. El fabricante podrá, bajo su criterio, eximirse de toda obligación respecto de esta garantía reembolsando el precio al por mayor de la pieza defectuosa.

- |   |  |  |
|---|--|--|
| <p>5. Any installation, labor, construction, transportation, or other related costs/expenses arising from defective part(s), repair, replacement, or otherwise by this warranty, nor shall the manufacturer assume responsibility for same.</p> | <p>5. Tout frais d'installation, de main-d'oeuvre, de fabrication, de transport, ou d'autres frais connexes découlant des pièces défectueuses, de la réparation, du remplacement ou d'une intervention du même type, ne sont pas couverts pas la présente garantie et le fabricant n'assume aucune responsabilité à cet égard.</p> | <p>5. Esta garantía no cubre ningún costo de instalación, mano de obra, fabricación, transporte o de otro tipo que surja de la pieza defectuosa, su reparación, reemplazo u otra situación, y el fabricante no asume ninguna responsabilidad por las mismas.</p> |
| <p>6. The owner/user assumes all other risks, if any, including the risk of any direct, indirect or consequential loss or damage arising out of the use, or inability to use the product, except as provided by law.</p>                        | <p>6. Le propriétaire ou l'utilisateur assume tous les risques, le cas échéant, incluant le risque de pertes ou dommages directs, indirects ou consécutifs découlant de l'utilisation de l'appareil, ou de l'incapacité à utiliser l'appareil, sauf conformément aux dispositions de la loi.</p>                                   | <p>6. El dueño/usuario asume todos los riesgos, si los hay, incluidos los riesgos de daños o pérdidas directos, indirectos o resultantes que surjan del uso del producto, o de la incapacidad para usarlo, salvo que la ley estipule lo contrario.</p>           |
| <p>7. All other warranties – expressed or implied – with respect to the product, its components and accessories, or any obligations/liabilities on the part of the manufacturer are hereby expressly excluded.</p>                              | <p>7. Toutes les autres garanties, explicites ou implicites, sur le produit, ses composants et ses accessoires ainsi que toute autre obligation ou responsabilité du fabricant sont expressément exclues par les présentes.</p>  | <p>7. Mediante el presente, se excluye expresamente cualquier otra garantía, expresa o implícita, respecto del producto, sus componentes y accesorios, o cualquier otra obligación o responsabilidad de parte del fabricante.</p>                                |
| <p>8. The manufacturer neither assumes, nor authorizes any third party to assume on its behalf, any other liabilities with respect to the sale of the product.</p>  | <p>8. Le fabricant n'assume ni n'autorise un tiers à assumer, en son nom, toute autre responsabilité quant à la vente de ce produit.</p>   | <p>8. El fabricante no asume ni autoriza a ningún tercero a asumir en su nombre ninguna otra responsabilidad respecto de la venta de este producto.</p>  |
| <p>9. The warranties as outlined within this document do not apply to non accessories used in conjunction with the installation of this product.</p>  | <p>9. Les garanties énoncées dans le présent document ne couvrent pas les accessoires utilisés au cours de l'installation de ce produit.</p>   | <p>9. Las garantías descritas en este documento no se aplican a accesorios que no sean del fabricante y que se usen junto con la instalación de este producto.</p>   |
| <p>10. This warranty gives you specific legal rights, and you may also have other rights which vary from state to state.</p>  | <p>10. Cette garantie vous confère des droits particuliers et vous pourriez aussi avoir d'autres droits qui varient d'une province ou d'un État à l'autre.</p>   | <p>10. Esta garantía le otorga derechos legales específicos, pero también puede tener otros derechos que varían según el estado.</p>   |
| <p><b>This warranty is void if:</b></p>   |  |  |
| <p>a. The fireplace is subjected to prolonged periods of dampness or condensation.</p>  | <p><b>Cette garantie sera annulée si :</b></p> <p>a. Le foyer est exposé à l'humidité ou à la condensation pendant des périodes prolongées.</p>  |  |
| <p>b. Any unauthorized alteration, willful abuse, accident, or misuse of the product.</p>   | <p>b. Le produit a fait l'objet d'une modification non autorisée, d'un abus volontaire ou d'une mauvaise utilisation, ou a subi un accident.</p>   |  |
| <p>c. You do not have the original receipt of purchase.</p>   | <p>c. Vous n'avez pas le reçu de vente original.</p>   |  |
| <p><b>Esta garantía es nula si:</b></p>   |  |  |
| <p>a. La chimenea está sometida a períodos prolongados de humedad o condensación.</p>   |  |  |
| <p>b. Se produce cualquier alteración no autorizada, abuso deliberado, accidente o uso inadecuado del producto.</p>   |  |  |
| <p>c. Usted no tiene el recibo original de compra.</p>  |  |  |

AUSTRALIA: Our goods come with guarantees that cannot be excluded under the Australian Consumer Law. You are entitled to a replacement or refund for a major failure and for compensation for any other reasonably foreseeable loss or damage. You are also entitled to have the goods repaired or replaced if the goods fail to be of acceptable quality and the failure does not amount to a major failure.

AUSTRALIE : Nos articles sont offerts avec des garanties qui ne peuvent connaître d'exclusions au regard de la loi australienne sur la protection des consommateurs. Vous avez droit au remplacement ou au remboursement en cas de défaillance majeure de votre article ainsi qu'à une compensation en cas de perte ou de dommage prévisible. Vous avez aussi droit à la réparation ou au remplacement de l'article s'il n'est pas d'une qualité acceptable et que la défaillance n'est pas majeure.

AUSTRALIA: Nuestros productos cuentan con garantías que no se pueden excluir bajo las Leyes del Consumidor de Australia. Usted tiene derecho a un cambio o devolución en caso de un fallo importante y a una compensación por cualquier otra pérdida o daño razonablemente previsible. También tiene derecho a la reparación o reemplazo de los bienes, si éstos no cumplen con una calidad aceptable y el fallo no constituye un fallo importante.

For further information, go to: <http://www.accc.gov.au>

Pour plus d'informations, voir <http://www.accc.gov.au>

Para más información, véase <http://www.accc.gov.au>



# CUSTOMER SERVICE SERVICE À LA CLIENTÈLE / SERVICIO AL CLIENTE

## **tsicustomerservice.com**

For Customer Service

**Call 1-866-661-1218** (English, French, Spanish)

### **Questions?**

Our Customer Service department is available Monday – Friday 8:30 AM – 5:30 PM EST.

We can help you with assembly and if necessary, replace damaged/missing parts.

### **IMPORTANT:**

Before contacting Customer Service, please have this information available:

- Serial Number
- Model Number
- Sales Receipt or Proof of Purchase

## **tsicustomerservice.com**

Pour le service clientèle appeler

**1-866-661-1218** (Anglais, Français, Espagnol)

### **Questions?**

Notre service à la clientèle est disponible lundi au vendredi, de 8 h 30 à 17 h 30 HE.

Nous pouvons vous assister à l'assemblage et, si nécessaire, remplacer les pièces endommagées / manquantes.

### **IMPORTANT :**

Avant de contacter le service à la clientèle, assurez-vous d'avoir en main l'information suivante :

- Numéro de série
- Numéro de modèle
- Votre facture d'achat ou une preuve d'achat

## **tsicustomerservice.com**

Para el servicio de atención

al cliente llame **1-866-661-1218**

(Inglés, Francés, Español)

(Teléfono no válido en México.)

### **¿Tiene preguntas?**

Nuestro departamento de Servicio al Consumidor está disponible de Lunes a Viernes, de 8:30 AM hasta las 5:30 PM EST.

Le podemos ayudar con ensamblaje y si es necesario con el reemplazo de piezas dañadas o pérdidas.

### **IMPORTANTE:**

Antes de comunicarse con atención al cliente, tenga disponible la siguiente información:

- Número de serie
- Número de modelo
- Recibo de compra o prueba de compra

NOTES  
REMARQUES  
NOTAS

NOTES  
REMARQUES  
NOTAS

# TRESANTI®

with  
avec  
con

ClassicFlame 

Costco Wholesale Australia Pty Ltd  
17-21 Parramatta Road  
Lidcombe NSW 2141  
Australia  
[www.costco.com.au](http://www.costco.com.au)

Costco Wholesale UK Ltd /  
Costco Online UK Ltd  
Hartspring Lane  
Wafford, Herts  
WD25 8JS  
United Kingdom  
01923 213113  
[www.costco.co.uk](http://www.costco.co.uk)

Costco Wholesale Spain S.L.U.  
Polígono Empresarial Los Gavilanes  
C/ Agustín de Betancourt, 17  
28906 Getafe (Madrid) España  
NIF: B86509460  
900 111 155  
[www.costco.es](http://www.costco.es)

Costco Wholesale Iceland ehf.  
Kauptún 3-7, 210 Gardabaer  
Iceland  
[www.costco.is](http://www.costco.is)

Costco Wholesale Sweden AB  
Box 614  
114 11 Stockholm  
Sweden  
[www.costco.se](http://www.costco.se)

[tsicustomerservice.com](http://tsicustomerservice.com)



1-866-661-1218

© 2022, Twin-Star International, Inc. Delray Beach, FL 33445

MADE IN VIETNAM  
FABRIQUÉ AU VIETNAM  
HECHO EN VIETNAM