

ITM. / ART. 485896

AIDEN & IVY

TM / MC / BR

Leather Power Reclining Sofa with Power Headrests

Canapé en cuir à inclinaison motorisée avec appuis-tête motorisés

Sofá reclinable de piel con sistema eléctrico y reposacabezas eléctricos

Assembly and Care Instructions/Instructions de montage et d'entretien/Instrucciones de ensamble y cuidado



IMPORTANT, RETAIN FOR FUTURE REFERENCE: READ CAREFULLY
IMPORTANT, À CONSERVER POUR DE FUTURS BESOINS DE RÉFÉRENCE : À LIRE SOIGNEUSEMENT
IMPORTANTE: CONSERVE PARA FUTURA REFERENCIA. LEA CUIDADOSAMENTE

ORIGINAL INSTRUCTIONS
TRADUCTION DE LA NOTICE ORIGINALE
TRADUCCIÓN DE LA INSTRUCCIÓN ORIGINAL

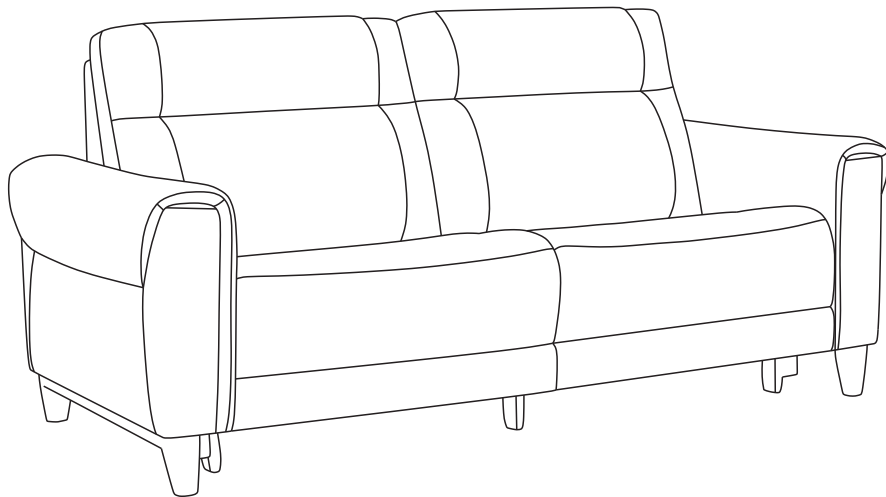

Thank you for your purchase! If you encounter a problem, PLEASE DO NOT RETURN THIS ITEM.
Contact us at consumercare@aidenandivyfurniture.com or (888)383-5980

Merci pour votre achat! Si vous rencontrez un problème, VEUILLEZ NE PAS RETOURNER CET
ARTICLE. Contactez-nous à consumercare@aidenandivyfurniture.com ou (888)383-5980

¡Gracias por la compra! Si encuentra un problema, POR FAVOR NO DEVUELVA ESTE ARTÍCULO.
Contáctenos en consumercare@aidenandivyfurniture.com o (888)383-5980
Teléfono no válido en México. 210 S. Main St. Suite #614 High Point. NC. 27260

WARNING / AVERTISSEMENT / ADVERTENCIA

Read the manual completely before operating the machine!
Lisez attentivement le manuel avant d'utiliser la machine!
¡Lea el manual completamente antes de operar la máquina!

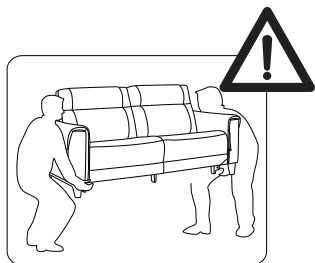

- We strongly recommend 2 people for handling and assembly.
- Nous recommandons vivement que deux personnes se chargent de le manipuler et de l'assembler.
- Recomendamos encarecidamente que sean dos personas las que lo manipulen y monten.

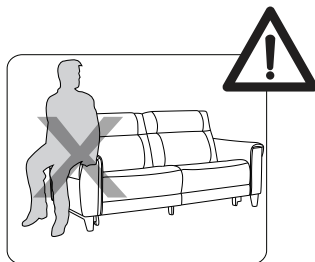

- Caution: Do not sit on top of the chair arm.
- Attention: Ne vous asseyez pas sur les accoudoirs du fauteuil.
- Precaución: No se siente encima de los reposabrazos de la silla.

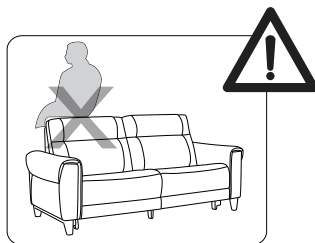

- Caution: Do not sit on top of the chair.
- Attention: Ne vous asseyez pas sur le dessus de la chaise.
- Precaución: No se siente encima de la silla.

WARNING/AVERTISSEMENT/ ADVERTENCIA



- This sofa can be used by children aged from 8 years and above and persons with reduced physical, sensory or mental capabilities or lack of experience and knowledge if they have been given supervision or instruction concerning use of the sofa in a safe way and understand the hazards involved.
 - Children shall not play with the sofa.
 - Cleaning and user maintenance shall not be made by children without supervision.
 - If the supply cord is damaged, it must be replaced by a special cord or assembly available from the manufacturer or its service agent.
 - Disconnect the supply when carrying out maintenance and cleaning.
 - Examine the sofa frequently for signs of wear or damage. If there are such signs or if the sofa has been misused or does not work, contact the supplier for further information.
 - Do not allow children to play with fixed controls.
 - When operating a switch that initiates and maintains the movement of the furniture or terminates the movement of the furniture or causes a change of the direction of the movement of the furniture, make sure people, pets, and animals are at a safe distance.
 - The placement of sofa needs to avoid the danger of pinching with other furniture.
-
- Before operation, users must undergo professional training and ensure safe operation before they can be used for sofa assembly. Operation by untrained personnel is prohibited. The sofa is only to be used with the power supply unit provided with the appliance.
 - This sofa should be used after the whole set is assembled correctly and completely. It is forbidden to use the separate unit separately, which will bring additional and unexpected risks.
 - The turning and headrest motors must not be adjusted at the same time.
 - Before using our products with an incorporated mechanism, check whether mechanism is restrained by a plastic strap. If the strap is applied, it must be cut.
 - Do not allow children to play with the mechanism.
 - The mechanism must only be used when the person is correctly seated.
 - If the mechanism produces squeaks when in operation, lightly lubricate the springs, the hinges and all the joints using normal spray-on lubricants available on the market.
 - The operating method to be followed in the event of accident or breakdown, make sure the power is off when removing obstacles.
1. Check the adaptor and see if it has power.
 2. After the transformer is powered on, find a switch socket to power on.
 3. Check the connection between the transformer and the motor.

WARNING / AVERTISSEMENT / ADVERTENCIA



- Ce canapé peut être utilisé par des enfants âgés de 8 ans et plus et les personnes ayant des capacités physiques, sensorielles ou mentales ou le manque d'expérience et de connaissances si elles ont été supervisées ou instructions concernant l'utilisation du canapé d'une manière sûre et comprendre les risques impliqué.
 - Les enfants ne doivent pas jouer avec le canapé.
 - Le nettoyage et l'entretien par l'utilisateur ne doivent pas être effectués par des enfants sans surveillance.
 - Si le câble d'alimentation est endommagé, il doit être remplacé par un câble ou un ensemble spécial disponible auprès du fabricant ou de son service après vente.
 - Couper l'alimentation électrique lors de l'entretien et du nettoyage.
 - Examinez fréquemment le canapé pour détecter tout signe d'usure ou de dommage. S'il y a de tels signes ou si le canapé a été mal utilisé ou ne fonctionne pas, contactez le fournisseur pour plus d'informations.
 - Les enfants ne sont pas autorisés à jouer avec les dispositifs de contrôle fixes.
 - Lorsque vous activez un interrupteur qui initie et maintient le mouvement du meuble ou interrompt le mouvement du meuble ou provoque un changement de direction du mouvement du meuble, assurez-vous que les personnes, les animaux domestiques et les animaux sont à une distance de sécurité.
 - Le placement du canapé doit éviter le risque de pincement avec d'autres meubles..

 - Avant l'utilisation, les utilisateurs doivent suivre une formation professionnelle et assurer un fonctionnement sûr avant de pouvoir être utilisés pour l'assemblage du canapé. L'utilisation par du personnel non formé est interdite. Le canapé ne doit être utilisé qu'avec le bloc d'alimentation fourni avec l'appareil.
 - Ce canapé ne doit être utilisé qu'après que l'ensemble entier ait été assemblé correctement et complètement. Il est interdit d'utiliser les éléments séparément, ce qui entraînerait des risques supplémentaires et inattendus.
 - Les moteurs d'inclinaison et d'appui-tête ne doivent pas être réglés en même temps.
 - Avant d'utiliser nos produits avec un mécanisme incorporé, vérifier s'il est retenu par une attache de en plastique avant de l'utiliser. Le cas échéant, couper l'attache.
 - Ne pas laisser les enfants jouer avec le mécanisme.
 - Le mécanisme ne doit être utilisé que lorsque la personne est correctement assise.
 - Lubrifier légèrement les ressorts, les charnières et toutes les articulations en utilisant des lubrifiants en aérosol disponibles dans le commerce, si le mécanisme produit des grincements lorsqu'il fonctionne.
 - Méthode de fonctionnement à suivre en cas d'accident ou de panne, assurez-vous que l'alimentation est coupée lors de la suppression des obstacles.
1. Vérifiez l'adaptateur et vérifiez s'il est sous tension.
 2. Une fois l'adaptateur sous tension, recherchez une prise de commutateur pour mettre sous tension.
 3. Vérifiez la connexion entre l'adaptateur et le moteur.

WARNING / AVERTISSEMENT / ADVERTENCIA



- Este sofá puede ser utilizado por niños de 8 años o más y las personas con discapacidad física, sensorial o mental o la falta de experiencia y conocimiento, si se les ha dado la supervisión o instrucciones relativas al uso del sofá de una manera segura y comprenda los peligros involucrado.
 - Los niños no deben jugar con el sofá.
 - Los niños no deben realizar la limpieza y el mantenimiento sin supervisión.
 - Si el cable de alimentación está dañado, debe ser reemplazado por un cable especial o conjunto disponible del fabricante o su agente de servicio.
 - Desconecte el suministro cuando realice tareas de mantenimiento y limpieza.
 - Examine el sofá con frecuencia para detectar signos de desgaste o daños. Si existen tales letreros o si el sofá se ha utilizado incorrectamente o no funciona, comuníquese con el proveedor para obtener más información.
 - No permita que los niños jueguen con controles fijos.
 - Cuando se acciona un interruptor que inicia y mantiene el movimiento del mueble o interrumpe el movimiento del mueble o provoca un cambio en la dirección del movimiento del mueble, asegúrese de que haya personas, mascotas y animales a una distancia segura.
 - La colocación del sofá debe evitar el peligro de pellizcos con otros muebles.
-
- Antes de la operación, los usuarios deben recibir capacitación profesional y garantizar un funcionamiento seguro antes de que puedan usarse para ensamblar sofás. Se prohíbe la operación por parte de personal no capacitado. El sofá solo debe utilizarse con la fuente de alimentación suministrada con el aparato.
 - Este sofá debe usarse después de que todo el conjunto esté ensamblado correcta y completamente. ¡Está prohibido usar la unidad separada por separado, lo que traerá riesgos adicionales e inesperados.
 - Los motores de giro y reposacabezas no deben ajustarse al mismo tiempo.
 - Antes de utilizar nuestros productos con un mecanismo incorporado, compruebe si el mecanismo está restringido por una correa de plástico. Si se ha aplicado la correa, se debe cortar.
 - No permita que los niños jueguen con el mecanismo.
 - El mecanismo sólo se debe utilizar cuando la persona está sentada correctamente.
 - Lubrique ligeramente los muelles, las bisagras y todas las juntas utilizando pulverización de lubricantes comunes, si el mecanismo chirridos cuando está en funcionamiento.
 - El método de operación a seguir en caso de accidente o fallo, asegúrese de que la energía esté apagada al eliminar obstáculos.
1. Verifique el adaptador y vea si tiene energía.
 2. Después de encender el adaptador, busque un enchufe para encenderlo.
 3. Compruebe la conexión entre el adaptador y el motor.

WARNING / AVERTISSEMENT / ADVERTENCIA

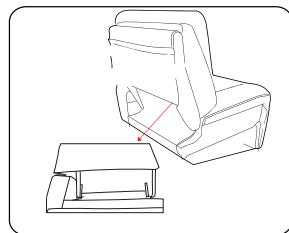
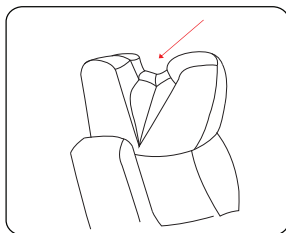
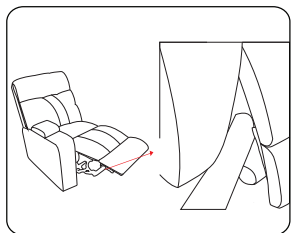

Use caution to avoid pinching hand when attaching the back to the seat frame.
Before closing footrest ensure the area below is clear to avoid injury to children and pets.
Keep area behind adjustable headrest clear to avoid pinch hazard.

Faites attention à ne pas vous pincer la main lorsque vous fixez le dossier au cadre du siège.
Avant de fermer le repose-pieds, assurez-vous que la zone située en dessous est dégagée
pour éviter que les enfants et les animaux domestiques ne se blessent.
Veillez à ce que la zone située derrière l'appui-tête réglable soit dégagée pour éviter tout
risque de pincement.

Tenga cuidado para evitar pellizcarse la mano al fijar el respaldo al marco del asiento.
Antes de cerrar el reposapiés, asegúrese de que la zona de abajo esté despejada para evitar
que los niños y los animales domésticos se lesionen.
Mantenga despejada la zona de detrás del reposacabezas ajustable para evitar el riesgo de
pellizco.

WARNING / AVERTISSEMENT / ADVERTENCIA

 For indoor use only!

DISPOSAL

This product complies with Directive 2012/19/EC.

The symbol representing the crossed out waste bin on the appliance indicates that the product, at the end of its useful life, must be treated separately from domestic waste. It must be taken to a recycling centre for electrical and electronic appliances or turned into the point of sale when purchasing a new equivalent appliance.



The user is responsible for taking the appliance to the recycling centre at the end of its life, under penalty of the sanctions established by the current legislation on waste handling.

Correct collection and delivery of the no-longer used appliance to a recycling centre for treatment and environmentally compatible disposal helps avoid negative impacts on the environment and public health, and permits recycling of the materials from which the product is made.

For more detailed information regarding the available collection systems, contact the local refuse centre or the shop where the product was purchased.

The manufacturer and importers comply with their responsibility for recycling, treating and environmentally compatible disposal of waste both directly and in a collective system.

 À usage intérieur seulement!

Mise au rebut

Ce produit est conforme à la directive 2012/19 / CE.

Le symbole représentant la poubelle barrée sur l'appareil indique que le produit, en fin de vie sa vie utile, doit être traité séparément des déchets ménagers. Il doit être déposé dans un centre de recyclage des appareils électriques et électroniques ou rapporté en point de vente lors de l'achat d'un nouvel appareil équivalent.



L'utilisateur est tenu de ramener l'appareil en fin de vie au centre de recyclage, sous peine des sanctions prévues par la législation en vigueur sur la gestion des déchets.

La collecte ou le dépôt de l'appareil qui n'est plus utilisé dans un centre de recyclage pour un traitement et une élimination respectueuse de l'environnement aident à éviter les impacts négatifs sur l'environnement et la santé publique, et permettent le recyclage des matériaux à partir desquels le produit est fabriqué.

Pour des informations plus détaillées sur les systèmes de collecte disponibles, contactez le centre de collecte local ou le magasin où le produit a été acheté. Le fabricant et les importateurs s'acquittent de leur responsabilité en matière de recyclage, de traitement et d'élimination des déchets compatible avec l'environnement directement ou dans un système collectif.

WARNING / AVERTISSEMENT / ADVERTENCIA

 Para uso en interiores solamente!

DISPOSICIÓN

Este producto cumple con la Directiva 2012/19 / CE.

El símbolo que representa el contenedor de basura tachado en el aparato indica que el producto, al final de su vida útil, debe tratarse por separado de los desechos domésticos. Debe ser llevado a un centro de reciclaje de aparatos eléctricos y electrónicos o convertido en el punto de venta al comprar un nuevo aparato equivalente.



El usuario es responsable de llevar el aparato al centro de reciclaje al final de su vida útil, bajo pena de las sanciones establecidas por la legislación vigente sobre el manejo de residuos.

La recolección y entrega correcta del electrodoméstico que ya no se usa a un centro de reciclaje para tratamiento y eliminación compatible con el medio ambiente ayuda a evitar impactos negativos en el medio ambiente y la salud pública, y permite el reciclaje de los materiales de los que está hecho el producto. Para obtener información más detallada sobre los sistemas de recolección disponibles, comuníquese con el centro local de desperdicios o la tienda donde compró el producto. El fabricante y los importadores cumplen con su responsabilidad de reciclar, tratar y eliminar los desechos ambientalmente compatibles, tanto directamente como en un sistema colectivo.

To prevent the sofa from tipping over, the most suitable sofa installation distance from the wall: 10cm / 3.9in / 3.9po.

Pour éviter que le canapé ne bascule, la distance d'installation du canapé la plus appropriée par rapport au mur: 10cm / 3.9in / 3.9po.







Para evitar que el sofá se vuelque, la distancia de instalación del sofá más adecuada desde la pared: 10cm / 3.9in / 3.9po.

Sofas over 18kg / 39.6lb require 2 people to carry.

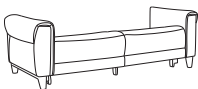
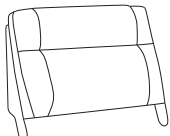
Les canapés de plus de 18kg / 39.6lb nécessitent 2 personnes à transporter.

Los sofás de más de 18kg / 39.6lb requieren 2 personas para llevar.

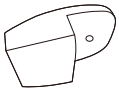
Hardware List / Liste du matériel / Lista de hardware

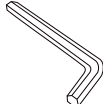
Ax1	Bx2	Cx2	Dx4/8*80mm
			
Seat base/Base de siège/ Base del asiento	Back cushion/Coussin de dossier/ Cojín de respaldo	Wooden legs/Pieds en bois/ patas de madera	Allen bolts/Boulons Allen/ Pernos Allen
Ex4/8mm	Fx6	Gx6/6*30mm	Hx1
			
Flat washers/Rondelles plates/ Arandelas planas	Plastic legs/Pieds en plastique/ Patas de plástico	Allen bolts/Boulons Allen/ Pernos Allen	Allen wrench/ClAllen/ Llave Allen

- If filing a claim please send clear photos of the problem and barcode tag found beneath the footrest or on the underside of the item.
- Si vous déposez une réclamation, veuillez envoyer des photos claires du problème et de l'étiquette à code-barres trouvée sous le repose-pieds ou sur le dessous de l'article.
- Si presenta el reclamo, envíe fotos claras del problema y la etiqueta del código de barras que se encuentra debajo del reposapiés o en la parte inferior del artículo.

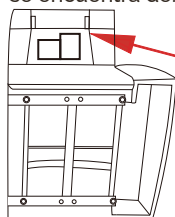

ID tag
ID étiqueter
ID etiqueta





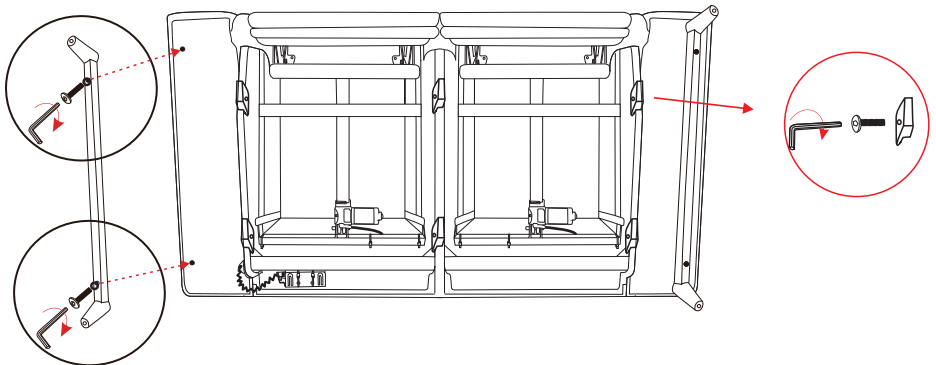

1

Tip back the base of the seat base (A) and remove the hardware pack. Attach legs (C) with bolts (D) & flat washers (E) as shown below with the Allen wrench. Attach legs (F) with bolts (G) as shown below with the Allen wrench. Attach all screws to the legs before fully tightening in a clockwise direction. Once fully tightened tip the base of the seat base (A) back up to standing.

Reculez la base de la base du siège (A) et retirez le pack de matériel. Fixez les pieds (C) avec les boulons (D) et les rondelles plates (E) comme indiqué ci-dessous avec la clé Allen. Fixez les pieds (F) avec les boulons (G) comme indiqué ci-dessous avec la clé Allen. Fixez toutes les vis aux pieds avant de serrer complètement dans le sens des aiguilles d'une montre. Une fois complètement serré, remettez la base de la base du siège (A) en position debout.

Incline hacia atrás la base de la base del asiento (A) y retire el paquete de herrajes. Fije las patas (C) con pernos (D) y arandelas planas (E) como se muestra a continuación con la llave Allen. Fije las patas (F) con pernos (G) como se muestra a continuación con la llave Allen. Coloque todos los tornillos en las patas antes de apretarlos completamente en el sentido de las agujas del reloj. Una vez que esté completamente apretado, incline la base del asiento (A) hacia arriba hasta que quede parada.



C	D	E	F	G	H
					
2	4	4	6	6	1

2

Connect cable 1 into cable 2.

Align seat back (B) over metal arms and slide into place. Apply even downward pressure until the back is fully seated onto the metal arms.

Connectez le câble 1 au câble 2.

Alignez le dossier du siège (B) sur les bras métalliques et faites-le glisser en place. Appliquez une pression uniforme vers le bas jusqu'à ce que le dossier soit complètement en place sur les bras métalliques.

Conecte el cable 1 al cable 2.

Alinee el respaldo del asiento (B) sobre los brazos metálicos y deslízelo hasta su lugar. Aplique una presión uniforme hacia abajo hasta que el respaldo esté completamente asentado sobre los brazos metálicos.

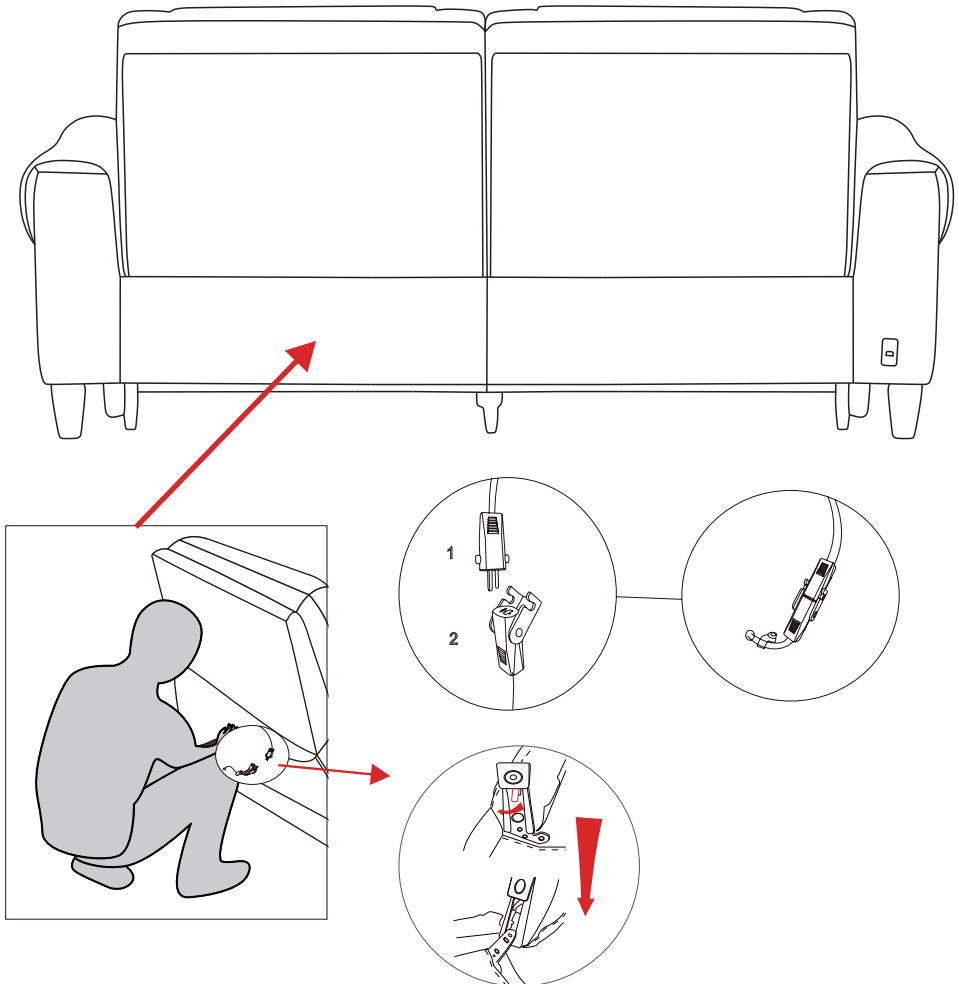

3

Insert plug into power outlet or surge protected power strip (recommended). Assembly is now complete, thank you for your purchase and enjoy your new furniture!

Insérez la fiche dans une prise de courant ou dans une multiprise protégée contre les surtensions (recommandé). L'assemblage est maintenant terminé, merci pour votre achat et profitez de votre nouveau meuble !

Inserte el enchufe en un tomacorriente o en una regleta con protección contra sobretensiones (recomendado). El montaje ya está completo, ¡gracias por su compra y disfrute de sus nuevos muebles!

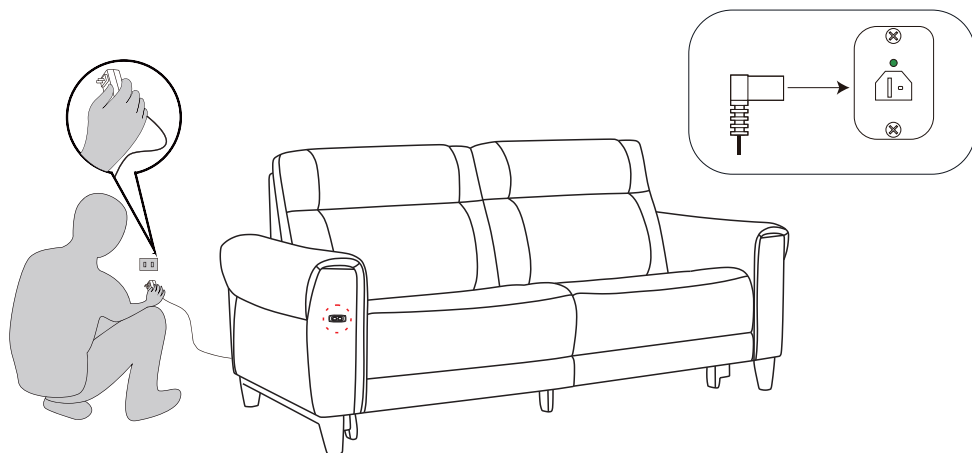

Headrest open
Appui-tête ouvert
Abrir reposacabezas

Return all
Remettre tout
Restaurar todo

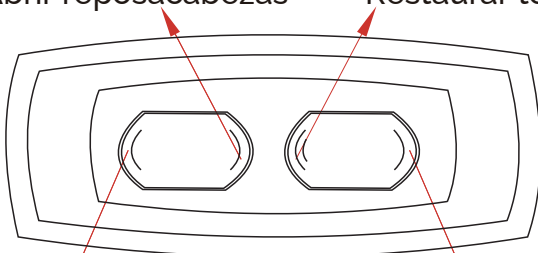

Headrest close
Appui-tête fermer
Cerrar reposacabezas

Footrest open
Repose-pieds ouvert
Reposapiés abierta

Disassembly / Démontage / Desmontaje

1

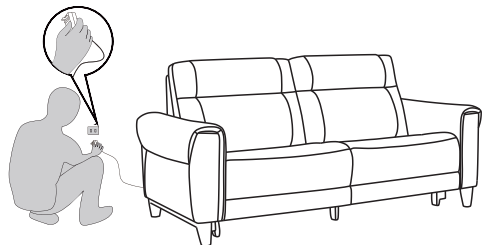

Disconnect plug.
Débranchez la prise.
Desconecte el enchufe.

2

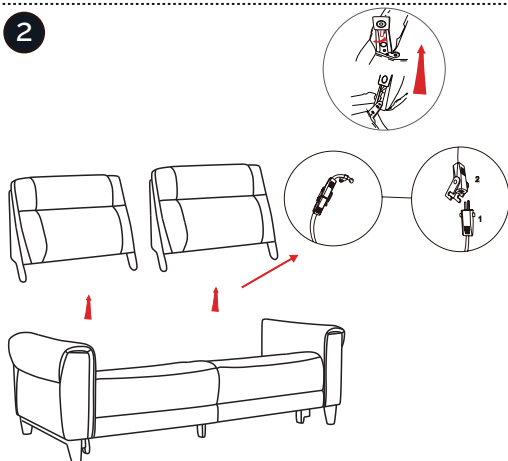

Release metal locks.
Déverrouillez les verrous métalliques.
Libere las cerraduras de metal.

Disconnect cable.
Débrancher le câble.
Desconectar el cable.

3

Unscrew all legs from the base.
Dévissez tous les pieds de la base.
Desatornille todas las patas de la base.

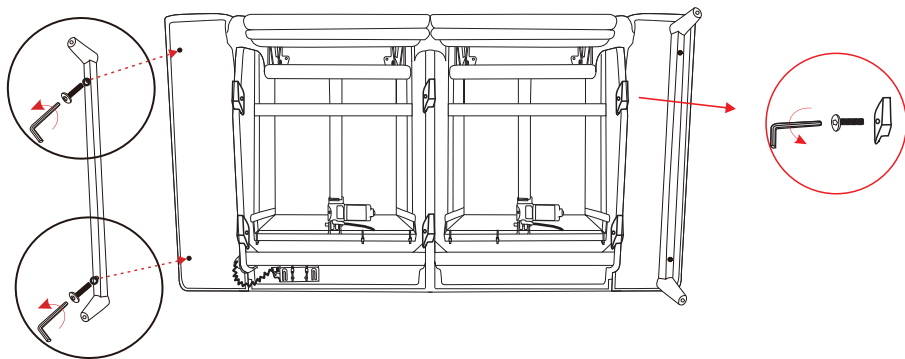

CARE INSTRUCTIONS/ENTRETIEN/INSTRUCCIONES DE CUIDADO

- If a spill/stain occurs wipe immediately with a clean dry cloth. Carefully remove the majority of the stain then follow the steps below.
 - General cleaning can be done with a damp, clean and soft cloth.
 - Ordinary spills or soil accumulations can be removed with a slightly damp white cloth. Wipe gently, in a circular motion.
 - Do not use solvents or dry cleaning products. Professionally clean if needed.
 - Avoid direct exposure to sunlight.
-
- En cas de déversement/tache, essuyez immédiatement avec un chiffon propre et sec. Retirez soigneusement la majorité de la tache, puis suivez les étapes ci-dessous.
 - Le nettoyage général peut être effectué avec un chiffon humide, propre et doux.
 - Les déversements ordinaires ou les accumulations de saleté peuvent être enlevés avec un chiffon blanc légèrement humide. Essuyez doucement, dans un mouvement circulaire.
 - N'utilisez pas de solvants ou de produits de nettoyage à sec. Nettoyer professionnellement si nécessaire.
 - Évitez l'exposition directe au soleil.
-
- Si se produce un derrame/mancha, límpielo inmediatamente con un paño limpio y seco. Retire con cuidado la mayor parte de la mancha y luego siga los pasos a continuación.
 - La limpieza general se puede realizar con un paño húmedo, limpio y suave.
 - Los derrames ordinarios o las acumulaciones de tierra se pueden eliminar con un paño blanco ligeramente húmedo. Limpie suavemente, con un movimiento circular.
 - No utilice disolventes ni productos de limpieza en seco. Limpieza profesional si es necesario.
 - Evite la exposición directa a la luz solar.

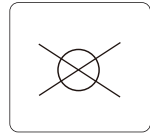
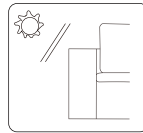
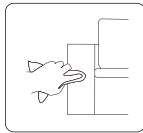
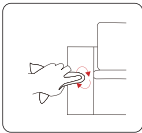

- 1-year warranty on cover against splitting, peeling, and / or tearing.
 - 1-year warranty on internal and external frame structure.
 - 1-year warranty on cushioning material.
-
- Garantie 1 an sur le revêtement contre le fractionnement, la desquamation et / ou de déchirure.
 - Garantie 1 an sur la structure de châssis interne et externe.
 - Garantie 1 an sur le matériel de rembourrage.
-
- Garantía de 1 año en el cubierta contra la división, descamación, y / o lagrimeo.
 - Garantía de 1 año en la estructura de la trama interna y externa.
 - Garantía de 1 año en el material de relleno.

Before using reclining furniture, check if the mechanism is restrained by a plastic strap. If so, use scissors to remove.

Do not allow children to play with the mechanism.

Only engage mechanism when the user is seated correctly.

If squeaks are heard when reclining, lightly apply a store bought spray-on lubricant to all hinges, joints and springs.

Do not use power reclining furniture in the presence of flammable or explosive gases.

Do not use in an overly humid environment.

During the installation, the power supply must be disconnected. The power supply should be connected only after the installation is complete.

When operating a switch that initiates and maintains the movement of the furniture or terminates the movement of the furniture or causes a change of the direction of the movement of the furniture, make sure people, pets, and animals are at a safe distance.

Avant d'utiliser un meuble inclinable, vérifier si le mécanisme est retenu par une attache de plastique. Si c'est le cas, utiliser des ciseaux pour l'enlever.

Ne pas laisser les enfants jouer avec le mécanisme.

N'enclencher le mécanisme qu'une fois l'utilisateur bien assis.

Si le mécanisme grince pendant l'utilisation, lubrifier légèrement les charnières, les joints et les ressorts avec un lubrifiant en aérosol ordinaire.

Ne pas utiliser de meubles inclinables électriques en présence de gaz inflammables ou explosifs.

Ne pas utiliser dans un milieu trop humide.

Pendant l'installation, le cordon d'alimentation doit être débranché. Il ne doit être branché qu'une fois l'installation terminée.

Lorsque vous actionnez un interrupteur qui initie et maintient le mouvement du meuble ou termine le mouvement du meuble ou provoque un changement de direction du mouvement du meuble, assurez-vous que les personnes, les animaux domestiques et les animaux se trouvent à une distance de sécurité.

Antes de utilizar los muebles reclinables, se debe revisar si el mecanismo está restringido por algún plástico. De ser así, favor de utilizar tijeras para quitar.

No permita que niños jueguen con el mecanismo.

Solo utilice el mecanismo cuando el usuario esté sentado correctamente.

Si se escuchan chirridos al inclinarse, aplique ligeramente un lubricante en aerosol a todas las bisagras, juntas y resortes.

No utilice muebles reclinables eléctricos en la presencia de gases inflamables o explosivos.

No utilizar en un ambiente con demasiada humedad.

Durante la instalación, la fuente de alimentación debe estar desconectada. La fuente de alimentación solamente se debe conectar una vez que haya sido concluida la instalación.

Cuando opere un interruptor que inicia y mantiene el movimiento de los muebles o termina el movimiento de los muebles o causa un cambio de dirección del movimiento de los muebles, asegúrese de que las personas, mascotas y animales estén a una distancia segura.

Leather Power Reclining Sofa with Power Headrests

Canapé en cuir à inclinaison motorisée avec appuis-tête motorisés 134kg / 295.4lb

Sofá reclinable de piel con sistema eléctrico y reposacabezas eléctricos



FR

**Donnez ou recyclez
vos meubles.**



Association

ou



Magasin

ou



Déchèterie

<https://quefairedemesdechets.fr>

· AUSTRALIA: Our goods come with guarantees that cannot be excluded under the Australian Consumer Law. You are entitled to a replacement or refund for a major failure and for compensation for any other reasonably foreseeable loss or damage. You are also entitled to have the goods repaired or replaced if the goods fail to be of acceptable quality and the failure does not amount to a major failure.

· AUSTRALIE: Nos articles sont offerts avec des garanties qui ne peuvent connaître d'exclusions au regard de la loi australienne sur la protection des consommateurs. Vous avez droit au remplacement ou au remboursement en cas de défaillance majeure de votre article ainsi qu'à une compensation en cas de perte ou de dommage prévisible. Vous avez aussi droit à la réparation ou au remplacement de l'article s'il n'est pas d'une qualité acceptable et que la défaillance n'est pas majeure.

· AUSTRALIA: Nuestros productos cuentan con garantías que no se pueden excluir bajo las Leyes del Consumidor de Australia. Usted tiene derecho a un cambio o devolución en caso de un fallo importante y a una compensación por cualquier otra pérdida o daño razonablemente previsible. También tiene derecho a la reparación o reemplazo de los bienes, si éstos no cumplen con una calidad aceptable y el fallo no constituye un fallo importante.

Costco Wholesale UK Ltd /
Costco Online UK Ltd
Hartspring Lane
Watford, Herts
WD25 8JS
United Kingdom
01923 213113
www.costco.co.uk

Leather Power Reclining Sofa

Model: 485896

100-240 V~; 50-60 Hz; 150 W

Max. load: 136 kg

Operate cycle: 10% (Max. 2 min ON / Min. 18 min OFF)

Series no.:

Production date (Y/M): 2024-03

UK
CA

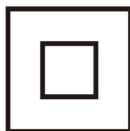

Manufacturer: Gu Jia Intelligent Household Jiaxing Co.,Ltd.

No. 260 Yuanfeng East Road, Wangjiangjing Town, Xiuzhou District Jiaxing City, Zhejiang Province, China

EU representative: KUKA Home GmbH, Söflinger Str. 250 Ulm